



COWAY LOVES THE PLANET
This paper can be recycled.

Coway

Coway Electronic Bidet BA16-CR/CE

- This product can not be used if the voltage is different from that mentioned in the rating plate.
- For your safety and proper use of the product, please read this User's Manual before use.
- Warranty card is included in this User's Manual.

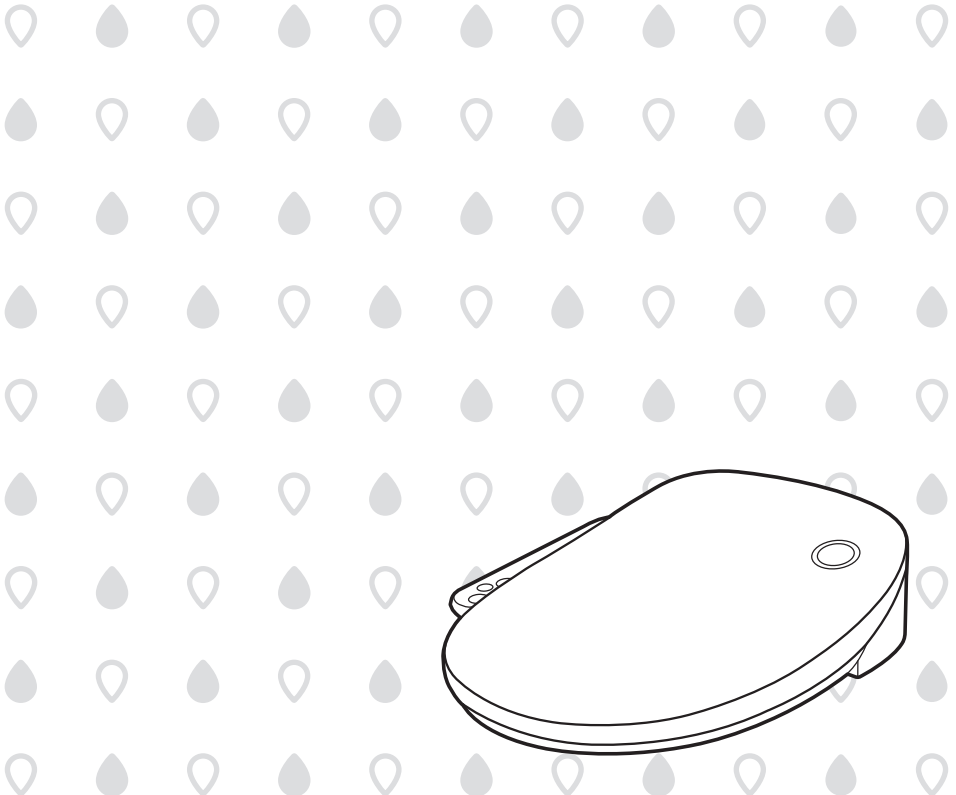

FEATURES

1. Specialized functions for better convenience

- Power-saving mode: Reduces your electrical bills.
- Seat-sensor lock mode: In this mode, rear and front cleansing and drying functions are not activated unless the sensor detects human movement.
- Silent mode: You can turn on/off the beep sounds.



2. Easy-to-clean nozzle duct

You can detach the nozzle duct from the product and clean it. The better hygiene is guaranteed.

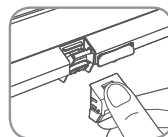

3. Stainless steel twin nozzle adopted for enhanced hygiene

By adopting Stainless steel nozzles, you can use the product more hygienically. In addition, the separation of the cleansing nozzle and the bidet nozzle ensures extra hygiene.

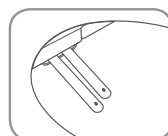

CONTENTS

FEATURES	01	HOW TO USE.....	17
CONTENTS	01	For rear cleansing	17
SAFETY PRECAUTIONS		For front cleansing	18
(IMPORTANT SAFEGUARDS).....	02	INSTALLATION	19
PRODUCT COMPONENTS	10	Remove existing toilet seat	19
Dimensions	10	Install the product.....	19
PART NAMES	11	CLEANING AND MAINTAINING YOUR BIDET.....	21
Front / Rear view	11	Clean the nozzles	21
Control panel	11	Clean the product body.....	21
Installation parts.....	12	Removing the product.....	22
CHECK UP BEFORE USE	13	SPECIFICATION.....	23
Please keep in mind!.....	13	TROUBLESHOOTING.....	24
How to set special modes.....	13	WARRANTY CARD	27
PRODUCT COMPONENTS.....	15		

SAFETY PRECAUTIONS (IMPORTANT SAFEGUARDS)

READ ALL INSTRUCTIONS BEFORE USING.

Save these instructions for future reference.

When using electrical products, especially when children are present, basic safety precautions should always be taken:

This appliance is not intended for use by persons [including children] with reduced physical, sensory or mental capabilities, or lack of experience and knowledge, unless they have been given supervision or instruction concerning use of the appliance by a person responsible for their safety. Children should be supervised to ensure that they do not play with the appliance.

Cleaning and user maintenance shall not be made by children without supervision.

▲ DANGER : If not observed, serious injury or even death may occur as a result of electrocution.

- Do not use a damaged power plug or loose electric outlet. This may result in electric shock or fire.
- Make sure to use a dedicated electrical outlet. Failing to do so may result in electric shock or fire.
- Do not move the product by pulling the power cord. This may result in electric shock or fire.
- Do not handle the power plug with wet hands. This may result in electric shock or fire.
- Do not forcefully bend the power cord or place heavy objects on it to prevent it from being damaged or deformed. This may result in electric shock or fire.
- Do not connect and pull out the power plug repeatedly. This may result in electric shock or fire.

SAVE THESE INSTRUCTIONS

SAFETY PRECAUTIONS

(IMPORTANT SAFEGUARDS)

▲ DANGER : If not observed, serious injury or even death may occur as a result of electrocution.

- Unplug the product before repairing, inspecting, or replacing parts. Failing to do so may result in electric shock or fire.
- Remove any dust or water from the power plug. Failing to do so may result in electric shock or fire.
- Do not plug the appliance into an electrical outlet or power strip that is being used by several other appliances. Use an electrical outlet dedicated to the product. Failing to do so may result in fire.
- Unplug the system if it is not being used for a long period of time. Failing to do so may result in electric shock or fire.
- Do not attempt to repair or modify the power cord. This may result in electric shock or fire.
- If the power cord is damaged, do not replace the cord yourself. Call a Coway service center to have it replaced. Failing to do so may result in electric shock or fire.
- If the product produces a strange noise, a burnt smell, or emits smoke, unplug it immediately from the electrical outlet and call our service center. Failing to do so may result in electric shock or fire.
- Do not insert a wire or sharp object in any product gaps or the warm air outlet. This may result in electric shock, fire, or product damage.
- Do not place an electric heater near the product or dispose of any burning materials such as a lit cigarette in the toilet. This may result in fire or product deformation.
- Do not place any containers filled with water, medicine, food, any metallic objects, or any flammable material on top of the product. If foreign material enters the product, this may result in electric shock or fire.

SAVE THESE INSTRUCTIONS

-
- Do not use the product in locations exposed to excessive moisture and do not splash water onto the product. This may result in electric shock or fire.
 - Do not use the product if it is not working properly.
 - ※ Unplug the product immediately. Call our service center after closing the main water supply valve. Failing to do so may result in electric shock or fire.
 - While taking a shower or cleaning the bathroom, unplug the power plug out of the electrical outlet and exercise caution that water or detergent does not splash onto the bidet. Failing to do so may result in electric shock or fire.
 - ※ If foreign material enters the product, unplug the power plug out of the electrical outlet, turn off the main water valve, and call the Coway service center.
 - Do not drop the remote control. This may result in product damage or a malfunction.
 - Do not separate the seat from the bidet. This may result in electric shock, fire, or product damage.
 - Do not disassemble, repair, or modify the product yourself. This may result in electric shock, fire, or product damage.
 - Do not use the product while bathing.
 - Do not place or store the product where it can fall or be pulled into a tub or sink.
 - Do not place in or drop the product into water or any other liquid.
 - Do not reach for the product if it has fallen into water. Unplug the product immediately.

SAVE THESE INSTRUCTIONS

SAFETY PRECAUTIONS

(IMPORTANT SAFEGUARDS)

▲ WARNING : If these warnings are not observed, considerable physical injury or property damage may occur as a result of burns, electrocution, fire, or injury.

- Do not operate or store the unit in locations where flammable or combustible materials are used. This may result in electric shock or fire.
- Use tap water as main supply water. Do not use industrial water or gray water. If used them as supply water may cause skin damage or disease.
- Do not block the warm air outlet with your hand. This may result in skin burns or fire.
- Please turn off the main water supply valve when cleaning the filter. Failing to do so may result in electric shock or product damage.
- For children, the elderly, and those who cannot adjust the temperature themselves or have sensitive skin, set the warm water temperature and seat temperature to 'L.' Failing to do so may result in low temperature burns.
 - ※ Low temperature burns : This refers to burns inflicted by making contact with temperatures around 40°C for an extended period of time.
- Do not press the buttons with excessive force. This may result in product damage or a malfunction.
- Do not stand or place a heavy object on the seat cover. This may result in product damage or a malfunction.
- Close supervision is necessary when this product is used by children or persons requiring general assistance.
- Use this product for its intended use only, as described in this manual.
- Do not use this product in combination with any other devices or parts not recommended by the manufacturer.

SAVE THESE INSTRUCTIONS

-
- Do not operate this product if it has a damaged cord or plug, if it is not working properly, if it has been dropped or damaged, or dropped into water. Contact a service center for examination and repair.
 - Keep the cord away from heated surfaces.
 - Do not block the air openings of the product or place it on a soft surface, such as a bed or couch, where the air openings may be blocked. Keep the air openings free of lint, hair, etc.
 - Do not use the product while sleeping or when drowsy.
 - Do not drop or insert any object into any opening or hose.
 - Do not use the product outdoors or operate where aerosol (spray) products are being used or where it could be exposed to oxygen.
 - Connect this product to a properly grounded outlet only. Refer to the grounding instructions (p.8).
 - Unplug this product before filling. Fill (reservoir) with water only unless otherwise specified by the manufacturer. Do not overfill (or specify filling instructions).
 - Do not operate the product when any problems or abnormalities are found, such as when the power cord or plug is damaged, the product does not work properly, the product is damaged or dropped, or has been dropped into water.
 - Turn off the main water (tap water) supply valve when replacing the MF filter.
 - The new hose-sets supplied with the appliance are to be used and that old hose-sets should not be reused.
 - Children do not play with the appliance.
 - If the supply cord is damaged, it must be replaced by the manufacturer, its service agent or similarly qualified persons in order to avoid a hazard.
 - This appliance can be used by children aged from 8 years and above.

SAVE THESE INSTRUCTIONS

SAFETY PRECAUTIONS

(IMPORTANT SAFEGUARDS)

⚠ CAUTION : If these cautions are not observed, slight physical injury or property damage may occur.

- Do not connect the product to a hot water pipe. This may result in a malfunction or accident. Connect the product to a cold water pipe.
- After the installation, check all the water supply connections for leakages. Rubber washers should be installed in every connection.
- Do not install the air purifier in a location exposed to direct sunlight. This may result in deformation or discoloration.
- Do not open/close the seat cover using excessive force or lean on the cover. This may result in product damage or a malfunction or physical injury.
- Exercise caution that urine does not come into contact with the nozzles, air outlets, or the exterior of the product. Failing to do so may result in bad odors or malfunctions.
- When the product will not be used for a long time, unplug the product, close the tap water supply valve, and drain any water out of the product.
- Do not pull out the bidet hose or connection hose using excessive force. This may result in leakage or malfunction.
- Pull the power plug out of the electrical outlet before cleaning the unit. Do not splash water directly onto the bidet, or use thinner, benzene, chemicals, or hydrochloric acid detergent. This may result in corrosion to the metal parts or discoloration or scratches to the bidet body.
- Do not use thinners, benzene, chemicals, or hydrochloric acid detergents to clean the product.
※ Use a soft cloth or sponge to clean the bidet.

SAVE THESE INSTRUCTIONS

GROUNDING INSTRUCTIONS

- This appliance must be grounded. In the event of a malfunction or breakdown, grounding will reduce the risk of electric shock by providing a path of least resistance for electric current. This appliance is equipped with a cord having an appliance-grounding conductor and a grounding plug. The plug must be plugged into an appropriate outlet that is installed and grounded in accordance with all local codes and ordinances.

WARNING

Improper connection of the appliance-grounding conductor can result in a risk of electric shock. Check with a qualified electrician or service representative if you are in doubt whether the appliance is properly grounded. Do not modify the plug provided with the appliance; if it will not fit the outlet, have a proper outlet installed by a qualified technician.



Always use an earthed outlet to secure the grounding. Otherwise, electric shocks may occur.

- If the repair or replacement of the cord or plug is necessary, do not connect the grounding wire to either flat blade terminal. The insulation wire with an outer green surface with or without yellow stripes is the grounding wire.
- When you are not sure about grounding or whether the product is properly grounded, consult with a qualified electrician or service technician. a grounding plug that looks like the plug illustrated in Figure 1.

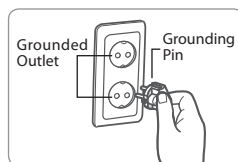

Figure 1

SAVE THESE INSTRUCTIONS



GROUNDING INSTRUCTIONS

Extension cord

When you need an extension cord to plug in the product, use only a three-core-cable extension cord with a three-pronged grounding plug and a three-pronged outlet that accommodates the product. Replace a damaged cord immediately.

SAVE THESE INSTRUCTIONS

PRODUCT COMPONENTS

Bidet dimensions

If the dimensions of your toilet are incompatible, do not install the product.

>> BA16-CR (Round shape)

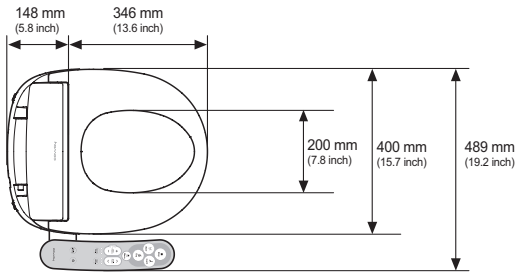

>> BA16-CE (Elongated shape)

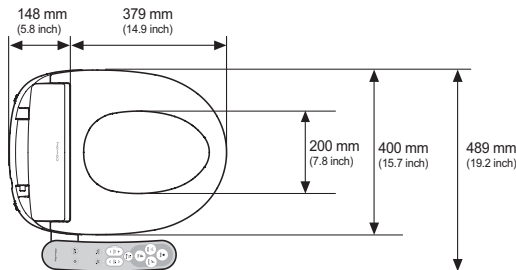

>> Bottom view

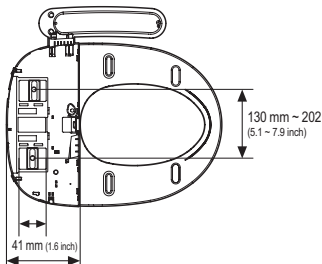

Rear fixing distance : 179 mm (7 inch)

>> Distance between fixing holes

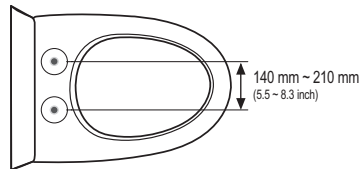

PART NAMES

Front / Rear view

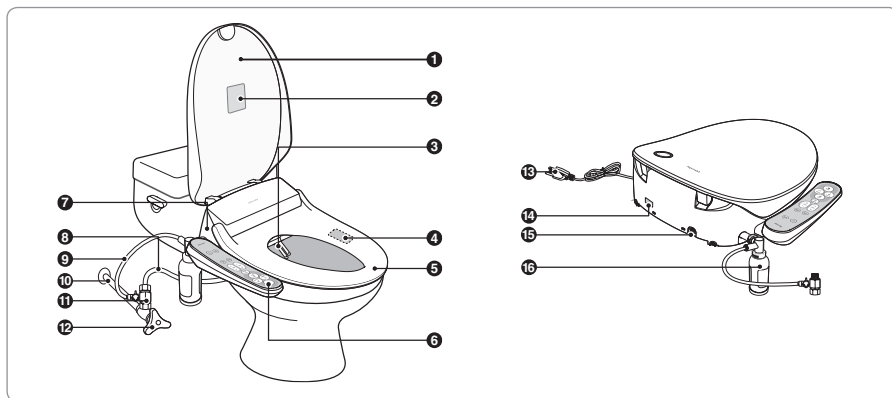

- | | |
|---------------------------|----------------------------|
| 1 Toilet seat lid | 9 Bidet hose |
| 2 Warning label | 10 Main water supply pipe |
| 3 Nozzles | 11 T-shaped connector |
| 4 Seat sensor | 12 Main water supply valve |
| 5 Bidet seat | 13 Power cord |
| 6 Display / Control panel | 14 Product sticker |
| 7 Main body | 15 Drain plug |
| 8 Water tank hose | 16 MF filter |

Control panel

BA16-CR/CE



PART NAMES

Installation parts

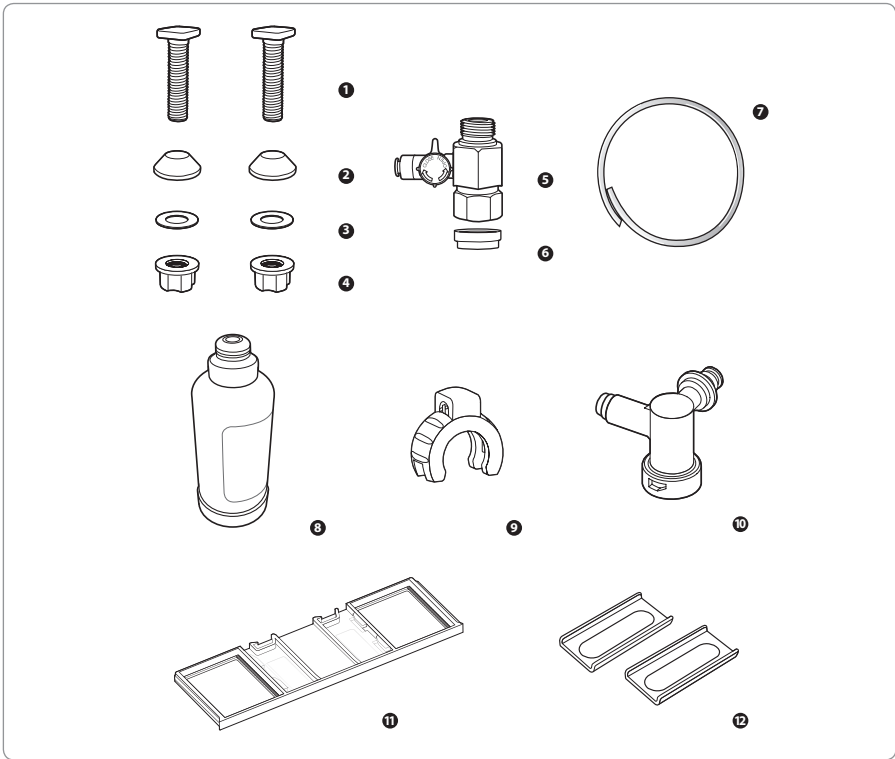

- 1 2 mounting bolts
- 2 2 rubber cone washers
- 3 2 mounting washers
- 4 2 barrel nuts
- 5 1 T-shaped connector
- 6 1 rubber washer
- 7 1 bidet hose
- 8 1 MF filter
- 9 1 filter clip
- 10 1 filter fixing stopper
- 11 1 installation plate
- 12 2 adjustable brackets



Tips

► Actual installation components may differ in detail from those depicted above.

CHECK UP BEFORE USE

Please keep in mind!

■ Connect the power.

Plug the power cord into the electrical outlet. The bidet only works normally when the electricity is connected.



Tips

► This product is for 220 V - 240 V~, 50 Hz only.
Make sure to connect the power plug to a grounded electrical outlet (220 V - 240 V~, 50 Hz) dedicated to the product.

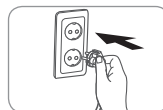

■ Open the main water supply valve.

Open the main water supply valve to activate the bidet.

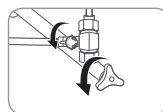

■ Check whether the product is in power-saving mode.

- When seat sensor is locked and button is not pressed in power-saving mode.
 - After 1 minute : The temperature of hot water and bidet seat is set to 'low'.
 - After 30 minutes : Display panel lights go off and automatically converted to power-saving mode.
- In power-saving mode, the power indicator light goes off. Press any button to activate the product.
- When the power indicator light is still off, even the button on control panel is pressed, turn on the product again. Then use the product.

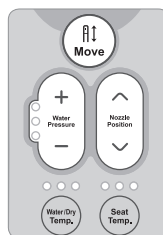

■ Set on/off for special modes as you desire

You can set and use the specialized modes as you desire. Silent, power-saving and seat sensor lock modes are provided.

How to set special modes

Press and hold the 'Stop' and 'Rear' buttons simultaneously on the bidet for 3 seconds. Set the special mode, then the water pressure, water and drying air temperature and seat temperature indicators blink.

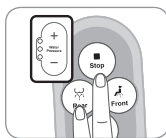

- * If no button is pressed for 10 seconds, the new setting is set automatically.
- * In special modes, you can set 3 special modes in a row.

2. Power-saving mode Press the 'Rear' button to set the silent mode.

- To deactivate: The water pressure indicator level 3 LED goes off.
- To activate: The water pressure indicator level 3 LED goes on.
- * The power-saving mode is pre-set.

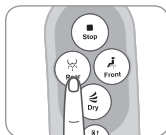

1. Silent mode

Press the 'Stop' button to set the silent mode.

- To deactivate: The water pressure indicator level 2 LED goes off.
- To activate: The water pressure indicator level 2 LED goes on.
- * The silent mode is not pre-set.

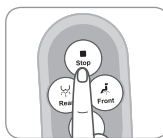

3. Seat-sensor lock mode

Press the 'Front' button to set the silent mode.

- To deactivate: The water pressure indicator level 1 LED goes off.
- To activate: The water pressure indicator level 1 LED goes on.
- * The Seat-sensor lock mode is pre-set.

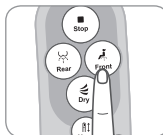

CHECK UP BEFORE USE

Please keep in mind!



Caution

This product is for 220 V - 240 V~, 50 Hz only. Connect the power plug to a grounded electrical outlet 220 V - 240 V~, 50 Hz.

■ After installation

Check whether there is no leakage between main water supply valve and hose. Rubber washer should be inserted between T-shaped connector and main water supply valve.



■ Regular filter replacement

Replacing the filter regularly is crucial for guaranteed hygiene in cleansing. If you use the old filter, the performance of filter may be degraded and unfiltered cleansing water may be sprayed out. Replace the filter by recommended cycle.

* Filter replacement cycle: 4 months

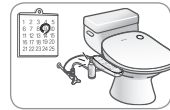

■ For prolonged periods of non-usage

When the product was not be used for a long time, Replace the filter, clean the warm air outlets, nozzles and bidet seat by appropriate cleaning methods (refer to p.21).



Tips

► Remove the protective film before use.

PRODUCT COMPONENTS

※ Display and control panel on the remote control.

● **Display** ■ **Control panel**

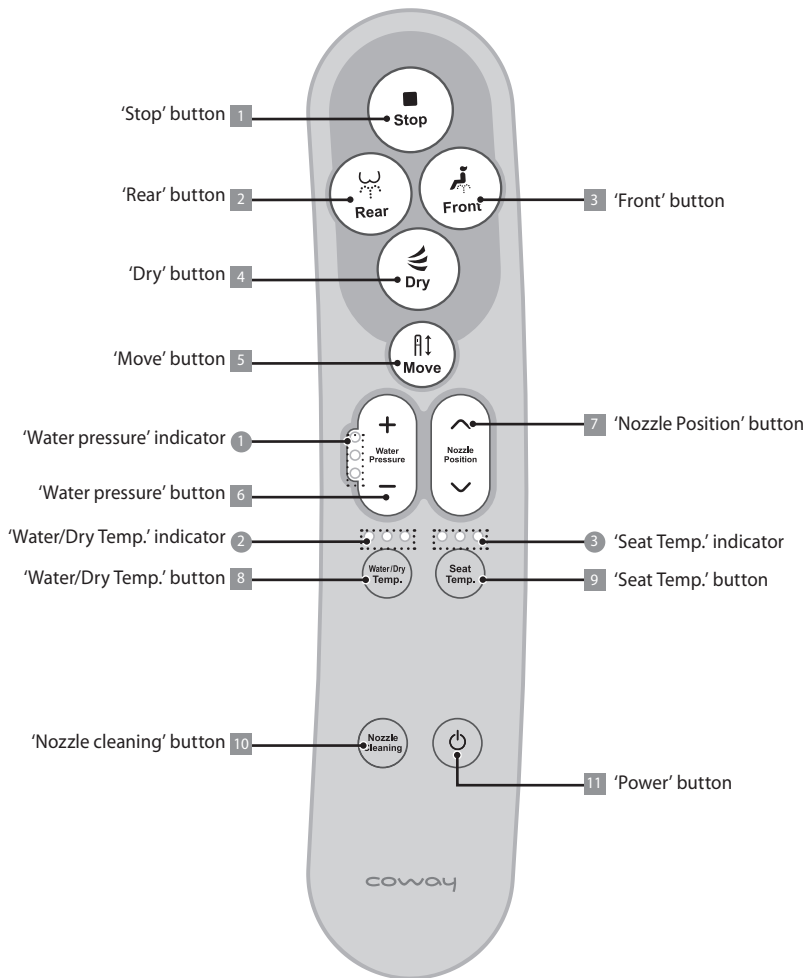

PRODUCT COMPONENTS

Display



- 1 **'Water pressure' indicator**
When water pressure button is pressed, The LED goes on as level 1→2→3.



- 2 **'Water/Dry Temp.' indicator**
The LED goes on as low, medium, high and off.
※ This indicator is used for both of front / rear cleansing and drying.



- 3 **'Seat Temp.' indicator**
When water pressure button is pressed, The LED on as low, medium, high and off.

Control panel



- 1 **'Stop' button**
Press this button to stop all currently operating functions.



- 2 **'Rear' button**
Press this button to start rear cleansing.



- 3 **'Front' button**
Press this button to start feminine cleansing.



- 4 **'Dry' button**
Press this button to start drying.



- 5 **'Move' button**
Press this button to oscillate the nozzles during front/rear cleansing.

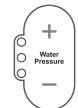

- 6 **'Water pressure' button**
Press this button to change cleansing water pressure. 3 available cleansing power settings: low, medium and high.



- 7 **'Nozzle Position' button**
Press this button to move nozzle's position back and forth. You can adjust its position up to 5 levels.



- 8 **'Water/Dry Temp.' button**
Press this button to adjust the water and drying air temperature to any of 4 settings; low, medium, high and off.



- 9 **'Seat Temp.' button**
Press this button to adjust the seat temperature to any of 4 settings; low, medium, high and off.



- 10 **'Nozzle cleaning' button**
Press this button to clean the nozzles with water. The nozzle is protruded so it can be cleaned easily.



- 11 **'Power' button**
Press this button to turn on the bidet. Press and hold it for 2 seconds to turn off.
※ If you press this button while any other function is activated, current operation stops.

HOW TO USE

For rear cleansing

■ Rear

Sit down on the seat and press the 'Rear' button on the remote control.

- The cleansing water shoots out for about 1 minute and then stops automatically.
- After cleansing water spray, the nozzle cleanses itself with sterilizing water for 3 seconds.
- * Press the 'Nozzle Position' button to set a water spray angle as you desire.
- * Press 'Rear' button again to extend another 1-minute-cleansing.
- * You can adjust the water temperature, pressure and nozzle position.

■ Move

Press the 'Move' button.

- The nozzle oscillates making bigger water spray while cleansing.
- * Press the 'Nozzle Position' button to set a water spray angle as you desire.
- * Press the "Move" button again to stop nozzle movement.

■ Dry

Press the 'Dry' button.

- Warm air is emitted for about 2 minutes.
- * Lightly wipe off yourself off of yourself to speed up drying.
- * Press the 'Water/Dry Temp.' button to adjust air temperature.
- * If you press the 'Dry' button while cleansing, cleansing terminates and drying commences immediately.

■ Stop

Press the 'Stop' button to stop the current operations.

- All current operating functions stops.
- * The drying is stopped 2 seconds after the 'Stop' button is pressed.

HOW TO USE

For front cleansing

■ Front

Sit down on the seat and press the 'Front' button on the remote control.

- The cleansing water shoots out for about 1 minute and then stops automatically.
- After cleansing water spray, the nozzle cleanses itself with sterilizing water for 3 seconds.
- * Press the 'Nozzle Position' button to set a water spray angle as you desire.
- * Press 'Front' button again to extend another 1-minute-cleansing.
- * You can adjust the water temperature, pressure and nozzle position.

■ Move

Press the 'Move' button.

- The nozzle oscillates making bigger water spray while cleansing.
- * Press the 'Nozzle Position' button to set a water spray angle as you desire.
- * Press the "Move" button again to stop nozzle movement.

■ Dry

Press the 'Dry' button.

- Warm air is emitted for about 2 minutes.
- * Lightly wipe off yourself off of yourself to speed up drying.
- * Press the 'Water/Dry Temp.' button to adjust air temperature.
- * If you press the 'Dry' button while cleansing, cleansing terminates and drying commences immediately.

■ Stop

Press the 'Stop' button to stop the current operations.

- All current operating functions stops.
- * The drying is stopped 2 seconds after the 'Stop' button is pressed.

INSTALLATION

Remove existing toilet seat

1. Remove the mounting bolts to detach the existing toilet seat and seat cover.



Tips

► Keep the removed toilet seat in a dark place to protect it from damage by direct sunlight.

Install the product



Tips

► Do not splash the water directly onto the product.

► A small amount of water used for the shipping inspection at the factory may remain in the MF filter of the product, this is not a defect.



Caution

Be sure to connect the product to a cold tap water pipe. If the product is connected to a hot water pipe, the filter and hose of the product may be damaged.

1. Close the tap water supply valve. Then unscrew and remove the existing toilet tank hose.

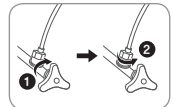

2. Connect the T-shaped connector to the tap water supply valve along with the rubber washer.

- Connect the removed toilet tank hose to the T-shaped connector.
- Connect the bidet hose to the T-shaped connector firmly.

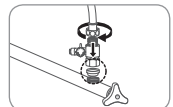

3. Fix the MF filter onto filter fixing stopper shown as image.

- Tighten the filter. If not, the bidet may not operate properly.

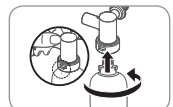

INSTALLATION

Install the product

4. Place the installation plate onto the toilet. Then position the adjustable bracket with its flat side facing downward. Insert the mounting bolts, rubber cone washers, and barrel nuts into the installation plate and the adjustable brackets. Then hand-tighten the nuts lightly.

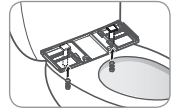

5. Hold the bidet with both hands and push it backwards until it “clicks” into place.

⚠ If the bidet is loose, retighten the nuts.

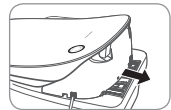

6. Connect the filter at the back of the bidet. Fix it with filter clip.

⚠ Check whether the filter clip is in place. If not, the filter fixing stopper may release from the product when you open the main water supply valve. In this case, the tap water may flow out and cause damage.

⚠ Once the filter clip is attached to the product, you cannot detach it from the product. Call the service center regarding this.

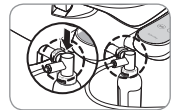

7. Connect the bidet hose to filter fixing stopper and T-shaped connector firmly.

* Make the bidet hose short as possible. If it is too long, the noise may occur from it.

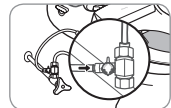

8. Open the main water supply valve and adapter valve.

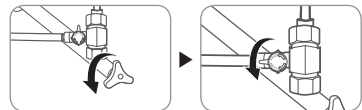

9. Connect the poser cord to electrical outlet.

* Use only a grounded electrical outlet. In the event of an electrical short circuit, using a grounded outlet reduces the risk of electric shocks.

⚠ Make sure to use a dedicated electrical outlet with grounding terminals.

⚠ If required, use an extension cord with grounding terminals for 250 V~, 10 A or higher.

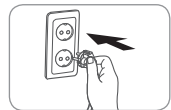

CLEANING AND MAINTAINING YOUR BIDET

Clean the nozzles

1. Press the 'Nozzle cleaning' button.

- The front cleansing nozzle is protruded as nozzle cleansing water sprays out. The nozzle gets cleaned.

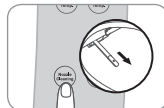

2. Press the 'Nozzle cleaning' button again.

- The front cleansing nozzle retracts back and the rear cleansing nozzle is protruded as nozzle cleansing water sprays out. The nozzle gets cleaned.

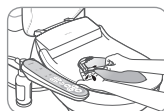

3. If you press the 'Stop' or 'Nozzle cleaning' button, after cleaning the rear cleansing nozzle, the rear cleansing nozzle retracts back as nozzle cleansing water sprays out.

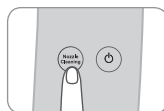

Clean the product body

■ Apply natural detergent on a soft cloth or sponge to clean the bidet.

- Failing to do so may result in deformation or product damage.

- ⚠ Unplug the product when cleaning the nozzle duct.
- ⚠ Dry out the nozzle duct completely after cleaning it with water.
- ⚠ Do not spray water directly onto the product.

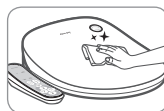

Tips

- ⚠ Do not use solvents such as thinners or benzene. Do not use rough brushes and detergents which contains polishing powder to clean the bidet.
- ⚠ Do not apply excessive force onto nozzle when cleaning. Hold it gently.

CLEANING AND MAINTAINING YOUR BIDET

Removing the product

1. Unplug the power cord.

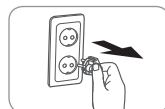

2. Close the tap water supply valve.

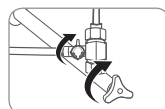

3. Pull the product forwards holding both sides of the product as you press the button at the right bottom of the product. The product will be separated from the installation plate.

- Unplug the product and detach the bidet hose from the product.
- Remove MF filter and its filter fixing stopper from the product when you store the product.



4. Place the bucket under the drain plug of product.

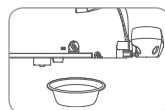

5. Remove the drain plug at the back of the bidet by turning it counterclockwise by 90 degrees ① and then pulling it forwards ②.

- The water will be drained out. Drain them completely.



Tips

- Unplug the product if it will not be used for a long time.

SPECIFICATION

Product name		Coway Electronic bidet
Model no.		BA16-CR / BA16-CE
Rated Voltage		220 V - 240 V~, 50 Hz
Power consumption		920 W - 1 050 W
Supply water pressure		0.11 MPa - 0.68 MPa
Dimensions	BA16-CR	494 mm (W) X 503 mm (D) X 146 mm(H)
	BA16-CE	494 mm (W) X 534 mm (D) X 146 mm(H)
Weight	BA16-CR	5.1 kg
	BA16-CE	5.3 kg
Warm water cleansing device	Rear cleansing	Maximum 0.6 L/min, automatic nozzle self-cleaning function
	Front cleansing	Maximum 0.6 L/min, automatic nozzle self-cleaning function
	Standard time	Rear cleansing (1 min.), Front cleansing (1 min.), Drying (2 min.)
	Water pressure control	3 levels Micom control
	Warm water temperature control	4 levels (Off : Room temperature, L : 32 °C, M : 35 °C, H : 38 °C)
	Power consumption by heater	1 000 W
	Safety devices	Bimetal, temperature sensor, temperature fuse (overheating prevention)
Air dryer device	Warm air temperature control	3 levels
	Standard time	Drying for 2 minutes
	Power consumption by heater	150 W
	Safety devices	Bimetal, temperature fuse (overheating prevention)
Heated seat	Seat temperature control	4 levels (Off : Room temperature, L : 31 °C, M : 34 °C, H : 37 °C)
	Power consumption by heater	50 W
	Safety devices	Temperature sensor, temperature fuse (overheating prevention)
MF filter	Replacement cycle	4 months (Standard: 2.5 t / month, less than 0.5 turbidity)
	Dimensions	136 mm (Length) × 48 mm (Ø)
Installation parts		2 mounting bolts, 2 rubber cone washers, 2 mounting washers, 2 barrel nuts, 1 T-shaped connector, 1 rubber washer, 1 bidet hose, 1 MF filter, 1 filter clip, 1 filter fixing stopper, 1 installation plate, 2 adjustable brackets
Other functions		Nozzle position adjustment (nozzle moving), nozzle cleansing, Silent mode, Seat sensor lock mode, Power-saving mode
Operating temperature		0 °C - 40 °C

*The specifications are subject to change without prior notice for the purpose of improving product performance.

TROUBLESHOOTING

Malfunctions are often caused by incorrect operation of the product, not product defects. Check the following items to confirm that the bidet is not being operated incorrectly in order to resolve such problems without assistance from a service center. If you cannot resolve problems after going through the following items, please contact a service center.

Problem	Check	Possible Solutions
The product is not working.	· Is the power plug disconnected?	· Plug the product into an electrical outlet.
	· Is there a power outage?	· Check whether or not there is a power outage.
	· Is the product turned off?	· Plug the power button to turn on the product.
No water is being discharged.	· Is the water supply valve closed?	· Open the water supply valve.
	· Is the nozzle clogged with foreign substances?	· Use a toothbrush to clear the nozzle apertures of any foreign substances.
	· Was the product just installed?	· Check if there is a water outage.
The water pressure is too low.	· Is the water pressure not being operated strongly enough?	· Increase the water pressure with the remote control so that it is strong enough.
	· Is the nozzle clogged with foreign substances?	· Use a toothbrush to clear the nozzle apertures of any foreign substances.
	· Is the filter clogged with foreign substances?	· Remove, clean and properly reinstall the filter.
Neither the seat nor the water are warm.	· Is the seat/water temperature setting set to off?	· Press the seat/water temperature button to adjust the temperature setting.
The air flowing out of the dryer is cold.	· Is the air dryer temperature setting set to off?	· Press the 'Dry Temp.' button to adjust the temperature setting.
Water is leaking out of the product except for from the nozzle.	· Is water leaking from the T-shaped connector?	· Check that the rubber washers are inserted in the T-shaped connector, then firmly retighten the nuts on the connector.
	· Is water leaking from the bidet hose connectors?	· Check that the bidet hose is connected correctly, then insert the hose completely into the bidet's hose connector.
	· Is water leaking from the MF filter?	· Check whether the filter is loose and whether there are any foreign objects lodged in between the filter and the product. If so, tighten or clean the filter. · If the filter is damaged, contact a service center.

TROUBLESHOOTING

Problem	Check	Possible Solutions
Water continues being discharged even after the bidet is shut off.	• Water will flow out from between the nozzle after cleansing, this is not a malfunction, that is how the nozzle self-cleansing normally functions.	
	• The water droplets from due to condensation created by the heating or the water, this is not a malfunction.	
After plugging the product the nozzle does not spray out water very long.	• Have more than 20 seconds elapsed since the power plug was plugged in?	• Water flows out of the nozzle for 20 seconds until the water temperature is adjusted.
The bidet does not work when any of the control panel buttons are pressed.	• Are you sitting out of range of the seat sensor?	• When the bidet seat is up or the seat sensor does not sense someone's presence, the control panel buttons will not work. Sit down properly on the bidet.
	• Is the Seat Sensor Lock Mode set to on?	• When the seat sensor lock mode is 'on' and if you sit down on the bidet seat, the control buttons will not work. Set the seat sensor lock mode to 'off'.
	• Are the batteries in the remote control old?	• Put new batteries in the remote control.



Tips

- ▶ When bidet eco mode is set, you may feel that the seat is relatively cold when taking a seat. If bidet eco mode is cancelled, the last set temperature is maintained.
- ▶ For cancelling bidet eco mode, see page 13.

MEMO

WARRANTY CARD OR WARRANTY LETTER
ONE YEAR LIMITED WARRANTY
BIDET BA16-CR/CE ('PRODUCT')

Model:

Serial Number:

Customer Name:

("OWNER")

Date of Purchase:

What This Warranty Covers:

Commencing with the date of purchase of the Product and continuing for a period of one year, if manufacturing defects in the Product cause the Product to not operate properly for its intended use, then subject to the exclusions, conditions, and limitations contained herein, COWAY at its sole option will repair or replace the Product.

Decisions as to the extent of repair or replacement required will be made solely by COWAY.

The remedy under this Warranty is available only for that portion of the Product exhibiting defects at the time of the warranty claim. The replacement Product as well as any remaining original Product will be warranted only for the original one year warranty period. This limited warranty applies only to Product used for an application specified by COWAY for the Product and applied in strict accordance with COWAY published specifications in effect at the time of application. IF PRODUCT IS USED FOR OTHER THAN ITS INTENDED PURPOSE, IT IS SOLD AS IS AND WITHOUT ANY EXPRESS OR IMPLIED WARRANTIES, INCLUDING OF MERCHANTABILITY OR FITNESS FOR A PARTICULAR PURPOSE.

What This Warranty Does Not Cover:

This Warranty warrants that the Product will be free from manufacturing defects which affect the ability of the Product to operate for its intended use; it is not a warranty that the Product will never require repairs or to undertake responsibilities, liabilities or obligations other than those specifically identified in the preceding section. COWAY is not responsible or liable for personal injury or property damage of any kind, even if arising from a breach of this Warranty.

Limitations and Exclusions:

TO THE EXTENT PERMITTED BY APPLICABLE LAW, COWAY DISCLAIMS ANY OTHER WARRANTY EXPRESS OR IMPLIED, THAN THAT PROVIDED FOR HEREIN. THIS WARRANTY IS IN LIEU OF AND EXCLUDES ALL OTHER WARRANTIES, GUARANTEES, CONDITIONS AND REPRESENTATIONS, EXPRESS OR IMPLIED, ORAL OR WRITTEN, STATUTORY OR OTHERWISE, INCLUDING BUT NOT LIMITED TO ANY IMPLIED CONDITIONS OR WARRANTIES AS TO THE MERCHANTABILITY OR FITNESS FOR A PARTICULAR PURPOSE OF THE COWAY PRODUCT. SOME STATES DO NOT ALLOW LIMITATIONS ON HOW LONG AN IMPLIED WARRANTY LASTS, SO THE ABOVE LIMITATION MAY NOT APPLY TO YOU. COWAY DOES NOT AUTHORIZE ANY PERSON INCLUDING ITS REPRESENTATIVES, TO MAKE ANY REPRESENTATION OR TO OFFER ANY WARRANTY, CONDITION OR GUARANTY IN RESPECT OF THE PRODUCT OTHER THAN THIS WARRANTY. THIS LIMITED WARRANTY SHALL BE THE OWNER'S SOLE AND EXCLUSIVE REMEDY AGAINST COWAY AND COWAY SHALL NOT BE LIABLE FOR ANY CONSEQUENTIAL, EXEMPLARY, SPECIAL, INCIDENTAL OR OTHER DAMAGES INCLUDING, BUT NOT LIMITED TO, LOSS OF PROFITS, AND LOSS OF USE. INCIDENTAL, CONSEQUENTIAL AND EXEMPLARY DAMAGES SHALL NOT BE RECOVERABLE EVEN IF THE REMEDIES OR THE ACTIONS PROVIDED FOR IN THIS WARRANTY FAIL OF THEIR ESSENTIAL PURPOSE. SOME STATES DO NOT ALLOW THE EXCLUSION OR LIMITATION OF INCIDENTAL OR CONSEQUENTIAL DAMAGES, SO THE ABOVE LIMITATION OR EXCLUSION MAY NOT APPLY TO YOU. COWAY SHALL NOT BE LIABLE FOR ANY DAMAGES WHICH ARE BASED UPON NEGLIGENCE, BREACH OF WARRANTY, STRICT LIABILITY OR ANY OTHER LEGAL THEORY OF LIABILITY OTHER THAN THE EXCLUSIVE LIABILITY SET FORTH IN THIS WARRANTY.

Limitations on Implied Warranties:

Any implied warranty of merchantability or fitness for a particular purpose or use, shall be limited to the duration of the foregoing express written warranty.

Conditions of Warranty:

COWAY's continuing liability under this Warranty is conditioned upon the following:

- a) The defect or damage is not caused by or is the result of: abnormal use or conditions; improper storage, unauthorized modifications or repair; misuse, neglect, accident, alteration, improper installation or other acts that are not the fault of Coway or the manufacturer of the product or that are not covered by the manufacturer's warranty;
- b) The Product has not been altered, modified or repaired without prior written approval of COWAY;
- c) The OWNER has notified COWAY in writing of any failure of the Product covered by this Warranty within thirty (30) days following such failure;
- d) There has been no misuse, abuse or negligence with respect to the Product on the part of the OWNER.

Waiver:

COWAY's failure at any time to enforce or rely upon any of the terms or conditions stated herein shall not be construed to be a waiver of its rights hereunder.

Obtaining Warranty Service and OWNER'S Duties:

If the Product fails to operate for its intended purpose, then notify COWAY at (86)105869-3550. within 48 hours or within the next business day after discovery of any defect in the Product. The OWNER must give written notice to COWAY no later than thirty (30) days after a defect is discovered or should by reasonable diligence have been discovered. Claims under this Warranty will require proof of purchase by the OWNER. COWAY is not responsible for any claims without such proof of purchase. Should the alleged failure or the remedy sought by the OWNER lie outside the scope of this Warranty, OWNER agrees to promptly reimburse COWAY for the cost of any investigation requested by OWNER, including remedy costs, plus a COWAY administrative fee.

VLASTNOSTI

1. Specialized functions for better convenience

- Režim úspory energie: snižuje částky na vašich účtech za elektřinu.
- Režim blokování čidlem na sedátku: V tomto režimu nedojde k aktivování funkcí mytí ani sušení zepředu a zezadu, pokud čidlo nerozpozná pohyb člověka.
- Tichý režim: Pípání můžete vypnout nebo zapnout.



2. Snadno čistitelný kanálek trysky

Kanálek trysky lze snadno sejmout z výrobku a vyčistit ho. Tím zaručujeme lepší hygienu.

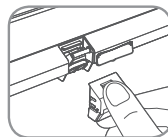

3. Dvojitá tryska z nerezové oceli pro lepší hygienu

Díky tryskám z nerezové oceli můžete výrobek používat ještě hygieničtěji. Kromě toho díky oddělení čistící trysky a trysky bidetu dosáhnete ještě dokonalejší hygieny.

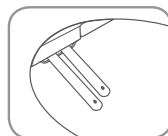

OBSAH

VLASTNOSTI	01
OBSAH	01
BEZPEČNOSTNÍ POKYNY (DŮLEŽITÁ BEZPEČNOSTNÍ ZAŘÍZENÍ)	02
SOUČÁSTI VÝROBKU	10
Rozměry	10
NÁZVY DÍLŮ	11
Pohled zepředu/zezadu	11
Ovládací panel	11
Montážní díly	12
KONTROLA PŘED POUŽITÍM	13
Mějte prosím na paměti!	13
Jak nastavit zvláštní režimy	13
ČÁSTI VÝROBKU	15

JAK POUŽÍVAT	17
Mytí zezadu	17
Mytí zepředu	18
MONTÁŽ	19
Odstranění stávajícího sedátka toalety	19
Montáž výrobku	19
ČIŠTĚNÍ A ÚDRŽBA VAŠEHO BIDEU	21
Čištění trysek	21
Čištění tělesa výrobku	21
Odstranění výrobku	22
SPECIFIKACE	23
ŘEŠENÍ PROBLÉMŮ	24
ZÁRUČNÍ LIST	27

BEZPEČNOSTNÍ POKYNY

(DŮLEŽITÁ BEZPEČNOSTNÍ ZAŘÍZENÍ)

PŘED POUŽITÍM SI PŘEČTĚTE VŠECHNY POKYNY.

Tyto pokyny si uložte pro budoucí použití.

Při používání elektrických výrobků, především tehdy, jsou-li přítomny děti, musíte přijmout základní bezpečnostní opatření.

Tento přístroj není určen k tomu, aby ho používali lidé [děti nevyjímaje] s omezenými tělesnými, smyslovými nebo mentálními schopnostmi ani ti, kdo nemají dostatek zkušeností a znalostí, pokud na ně nedohlíží osoba odpovědná za jejich bezpečnost anebo je o použití tohoto přístroje tato osoba nepoučí.

Dohlédněte, aby si děti s přístrojem nehrály.

Čištění a údržba by neměla být prováděna dětmi bez dohledu dospělého.

▲ NEBEZPEČÍ : V případě nedodržení těchto pravidel může dojít k závažnému poranění, nebo i k usmrcení elektrickým proudem.

- Nepoužívejte poškozené elektrické zástrčky ani volné elektrické zásuvky. Mohlo by dojít k úrazu elektrickým proudem nebo k požáru.
- Přesvědčte se, že používáte vyhrazenou elektrickou zásuvku. Mohlo by dojít k úrazu elektrickým proudem nebo k požáru.
- Výrobek nepřemísťujte taháním za síťový kabel. Mohlo by dojít k úrazu elektrickým proudem nebo k požáru.
- S elektrickou zástrčkou nemanipulujte, máte-li mokré ruce. Mohlo by dojít k úrazu elektrickým proudem nebo k požáru.
- Síťový kabel silou neohýbejte ani na něho nedávejte těžké předměty. Předejdete tak jeho poškození a deformaci. Mohlo by tak dojít k úrazu elektrickým proudem nebo k požáru.
- Nezapojujte vidlici do zásuvky a nevytahujte ji z ní opakovaně. Mohlo by dojít k úrazu elektrickým proudem nebo k požáru.

ULOŽTE TENTO NÁVOD

BEZPEČNOSTNÍ POKYNY

(DŮLEŽITÁ BEZPEČNOSTNÍ ZAŘÍZENÍ)

▲ NEBEZPEČÍ : V případě nedodržení těchto pravidel může dojít k závažnému poranění, nebo i k usmrcení elektrickým proudem.

- Před prováděním oprav, kontrol nebo před výměnou dílů výrobek odpojte ze zásuvky. Pokud tak neučiníte, může dojít k úrazu elektrickým proudem nebo k požáru.
- Z vidlice odstraňte veškerý prach i vodu, jinak může dojít k úrazu elektrickým proudem nebo k požáru.
- Přístroj nezapojte do elektrické zásuvky nebo rozdvojky, ke které jsou zapojeny i další přístroje. Používejte výhradně zásuvku určenou tomuto výrobku, jinak může dojít k požáru.
- Pokud přístroj nebudete delší dobu používat, odpojte ho z elektrické zásuvky. Mohlo by dojít k úrazu elektrickým proudem nebo k požáru.
- Nepokoušejte se síťový kabel opravovat ani upravovat. Mohlo by dojít k úrazu elektrickým proudem nebo k požáru.
- Došlo-li k poškození síťového kabelu, nevyměňujte ho sami. Zavolejte do servisního střediska společnosti Coway a nechteje si ho vyměnit. Mohlo by dojít k úrazu elektrickým proudem nebo k požáru.
- Pokud z výrobku vychází zvláštní zvuk, zápach spáleniny nebo kouř, okamžitě ho odpojte od elektrické zásuvky a zavolejte do našeho servisního střediska. Mohlo by dojít k úrazu elektrickým proudem nebo k požáru.
- Do žádných otvorů ve výrobku ani do vývodu teplého vzduchu nekládejte drát ani ostré předměty. Mohlo by dojít k úrazu elektrickým proudem, k požáru nebo k poškození výrobku.
- Do okolí výrobku neumísťujte elektrický ohřívač a do toalety nevhazujte žádné hořící materiály, jako jsou zapálené cigarety. Mohlo by dojít k požáru či deformaci výrobku.

ULOŽTE TENTO NÁVOD

- Na výrobek neumísťujte žádné nádoby naplněné vodou, léky, potravinami, kovovými předměty ani hořlavým materiálem. Pokud dojde k vniknutí cizího materiálu do výrobku, může dojít k úrazu elektrickým proudem nebo k požáru.
- Výrobek nepoužívejte na místech, jež jsou vystavena nadměrné vlhkosti, ani na výrobek nestříkejte vodu. Mohlo by dojít k úrazu elektrickým proudem nebo k požáru.
- Pokud výrobek nefunguje správně, nepoužívejte ho.
* Výrobek okamžitě odpojte ze zásuvky. Ihned poté, co uzavřete hlavní kohout vody, zavolejte do našeho servisního střediska. Mohlo by dojít k úrazu elektrickým proudem nebo k požáru.
- Při sprchování nebo čištění koupelny odpojte vidlici ze zásuvky a dbejte na to, aby se do bidetu nedostala voda ani čisticí prostředek. Mohlo by dojít k úrazu elektrickým proudem nebo k požáru.
* Dojde-li k vniknutí cizího materiálu do výrobku, odpojte výrobek z elektrické zásuvky, vypněte hlavní uzávěr vody a zavolejte do servisního střediska společnosti Coway.
- Neupustte dálkové ovládání. Mohlo by dojít k poškození výrobku nebo k jeho nesprávnému fungování.
- Neoddělujte sedátko od bidetu. Mohlo by dojít k úrazu elektrickým proudem, k požáru nebo k poškození výrobku.
- Výrobek sami nedemontujte, neopravujte ani neupravujte. Mohlo by dojít k úrazu elektrickým proudem, k požáru nebo k poškození výrobku.
- Výrobek nepoužívejte během koupání.
- Výrobek neumísťujte tam, kde by mohlo dojít k jeho pádu nebo vtažení do vany nebo do odtoku.
- Výrobek nedávejte ani nevhazujte do vody ani do jiné kapaliny.
- Pokud výrobek spadl do vody, nedotýkejte se ho. Okamžitě ho odpojte ze zásuvky.

ULOŽTE TENTO NÁVOD

BEZPEČNOSTNÍ POKYNY

(DŮLEŽITÁ BEZPEČNOSTNÍ ZAŘÍZENÍ)

▲ VAROVÁNÍ : Pokud nebudete tyto výstrahy respektovat, může dojít k závažnému tělesnému poranění nebo ke škodám na majetku vzniklým z důvodu popálenin, usmrcení elektrickým proudem, požáru či poranění.

- Zařízení neobsluhujte ani neskladujte na místech, kde se používají hořlavé nebo vznětlivé materiály. Mohlo by dojít k úrazu elektrickým proudem nebo k požáru.
- Jako provozní vodu používejte vodu kohoutkovou. Nepoužívejte ani užitkovou, ani šedou vodu. Pokud ji budete i přesto používat, může dojít k poškození kůže nebo k rozvoji nemoci.
- Nedávejte ruku do vývodu teplého vzduchu. Mohlo by dojít k popáleninám kůže nebo k požáru.
- Při čištění filtru uzavřete hlavní přívodní ventil vody. Mohlo by dojít k úrazu elektrickým proudem nebo k poškození výrobku.
- Dětem, starším lidem a těm, kdo si svépomocí nedokáží nastavit teplotu nebo mají citlivou pokožku, nastavte teplotu teplé vody a teplotu sedátka na „L“. Mohlo by dojít k nízkoteplotním popáleninám.
* Nízkoteplotní popáleniny: Jedná se o popáleniny způsobené kontaktem s teplotami okolo 40 °C, které působí delší dobu.
- Při stlačování tlačítek nevyvíjejte nadměrnou sílu. Mohlo by dojít k poškození výrobku nebo k jeho selhání.
- Na kryt sedátka nestoupejte ani na něj nedávejte těžké předměty. Mohlo by dojít k poškození výrobku nebo k jeho selhání.
- Pokud tento výrobek používají děti nebo osoby, které potřebují asistenci, je nutné, abyste na ně bedlivě dohlíželi.
- Tento výrobek používejte výhradně k účelu, pro který je určen, a to podle popisu, který je uveden v tomto návodu.
- Tento výrobek nepoužívejte v kombinaci s jakýmkoli dalšími zařízeními nebo díly, jež nebyly výrobcem doporučeny.

ULOŽTE TENTO NÁVOD

- Tento výrobek nepoužívejte, došlo-li k poškození šňůry nebo vidlice, pokud nefunguje správně, pokud došlo k jeho pádu nebo poškození nebo došlo-li k jeho pádu do vody. Obratťe se na naše servisní středisko, kde provedou kontrolu a opravu.
- Šňůru chraňte před horkými povrchy.
- Vzduchové otvory na výrobku neblokujte ani je nedávejte na měkké povrchy, jakými jsou postel nebo pohovka, kde by mohlo dojít k jejich ucpání. Vzduchové otvory udržujte čisté od prachu, vlasů apod.
- Výrobek nepoužívejte, pokud spíte nebo jste-li ospalí.
- Do žádného otvoru ani hadice nevkládejte ani nevpravujte žádné předměty.
- Výrobek nepoužívejte ve venkovních prostorách ani ho neuvádějte do chodu tam, kde se používají aerosolové (sprejové) výrobky, či tam, kde by byl vystaven účinkům kyslíku.
- Výrobek zapojujte výhradně do řádně uzemněné zásuvky. Nahlédněte do pokynů pro uzemnění (str. 8).
- Před plněním výrobek odpojte ze zásuvky. (Nádržku) plňte výhradně vodou, pokud výrobce nestanovil jinak. Nepřepřlňujte.
- Výrobek neuvádějte do chodu, pokud zjistíte jakékoli problémy nebo abnormality, např. pokud došlo k poškození síťového kabelu nebo vidlice, nefunguje-li výrobek správně, došlo-li k jeho poškození nebo pádu či pokud vám spadl do vody.
- Při výměně filtru MF vypněte hlavní přívodní ventil (kohoutkové vody).
- Musíte používat nové sady hadic, které dodáváme se zařízením. Staré sady hadic znovu nepoužívejte.
- Děti si s přístrojem nesmí hrát.
- Došlo-li k poškození napájecí šňůry, musí ji vyměnit výrobce, jeho servisní zástupce nebo obdobně kvalifikované osoby. Předejdete tak vzniku nebezpečí.
- Toto zařízení smí obsluhovat děti od 8 let.

ULOŽTE TENTO NÁVOD

BEZPEČNOSTNÍ POKYNY

(DŮLEŽITÁ BEZPEČNOSTNÍ ZAŘÍZENÍ)

⚠ UPOZORNĚNÍ : Pokud nedodržíte tato upozornění, může dojít k méně závažným poraněním nebo ke škodám na majetku.

- Výrobek nepřipojujte k potrubí s horkou vodou. Mohlo by dojít k jeho selhání nebo k nehodě. Výrobek připojujte k potrubí se studenou vodou.
- Po provedení instalace zkontrolujte, zda se na připojení vody nenacházejí netěsnosti. Na každé spojení musíte použít pryžové podložky.
- Čistič vzduchu nemontujte na místo, kde by byl vystaven přímému slunečnímu světlu. Mohlo by dojít k deformaci nebo k odbarvení.
- Kryt sedátka neotevírejte ani nezavírejte velkou silou. O kryt se neopírejte. Mohlo by dojít k poškození výrobku, k jeho selhání nebo k tělesnému poranění.
- Dbejte na to, aby se moč nedostala do styku s tryskami, vzduchovými otvory ani s vnějším povrchem výrobku. Mohlo by dojít ke vzniku zápachu nebo k tomu, že by zařízení špatně fungovalo.
- Pokud nebudete výrobek používat delší dobu, odpojte ho ze zásuvky, uzavřete ventil s kohoutkovou vodou a z výrobku vřechnu vodu vypustte.
- Netahejte silou za hadici bidetu ani za spojovací hadici. Mohlo by dojít ke vzniku netěsností nebo k selhání.
- Před čištěním zařízení vyjměte zástrčku ze zásuvky. Nestříkejte vodu přímo na bidet ani nepoužívejte ředidla, benzín, chemické prostředky či čisticí prostředky s kyselinou chlorovodíkovou. Mohlo by dojít ke vzniku koroze na kovových dílech nebo odbarvení či poškrábání tělesa bidetu.
- K čištění výrobku nepoužívejte ředidla, benzín, chemické látky ani čisticí prostředky s kyselinou chlorovodíkovou.
- * K čištění bidetu používejte jemný hadřík nebo houbu.

ULOŽTE TENTO NÁVOD

POKYNY K UZEMNĚNÍ

- Toto zařízení musí být uzemněno. V případě jeho selhání nebo poruchy omezí uzemnění riziko úrazu elektrickým proudem tak, že elektrickému proudu zajistí cestu nejmenšího odporu. Toto zařízení je vybaveno šňůrou, která je vybavena vodičem pro uzemnění přístroje a uzemňovací vidlicí. Vidlici musíte zastrčit do vhodné zásuvky, která je namontována a uzemněna v souladu s místně platnými zákonnými předpisy a nařízeními.

VAROVÁNÍ

Nesprávným zapojením vodiče pro uzemnění zařízení se můžete vystavit nebezpečí úrazu elektrickým proudem. Pokud máte pochybnosti, zda je zařízení správně uzemněno, nechejte si ho překontrolovat kvalifikovaným elektrikářem nebo zástupcem servisu. Vidlici dodávanou se zařízením neupravujte. Pokud se do zásuvky nehodí, nechejte si kvalifikovaným technikem nainstalovat správnou zásuvku.



Za všech okolností používejte uzemněnou zásuvku. Mohlo by jinak dojít k úrazům elektrickým proudem.

- Pokud je nezbytné provést opravu nebo výměnu šňůry či vidlice, nepřipojujte zemnicí vodič k žádné ploché koncovce. Zemnicí vodič je izolační vodič, jehož povrch je zelený, ať už se žlutými proužky, nebo bez nich.
- Pokud si nejste jistí uzemněním nebo tím, zda je výrobek uzemněn řádně, obraťte se na kvalifikovaného elektrikáře nebo servisního technika. Zemnicí zástrčka vypadá jako vidlice znázorněná na obrázku 1.

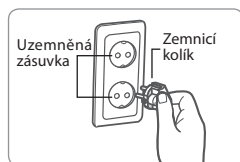

Obrázek 1

ULOŽTE TENTO NÁVOD



POKYNY K UZEMNĚNÍ

Prodlužovací kabel

Pokud pro zapojení výrobku potřebujete prodlužovací kabel, použijte výhradně třížilový prodlužovací kabel s uzemňovací vidlicí se třemi hroty i zásuvku se třemi hroty, která se pro výrobek hodí. V případě poškození kabel okamžitě vyměňte.

ULOŽTE TENTO NÁVOD

SOUČÁSTI VÝROBKU

Rozměry bidetu

V případě, že rozměry vaší toalety nevyhovují, výrobek nemontujte.

>> BA16-CR (kruhový tvar)

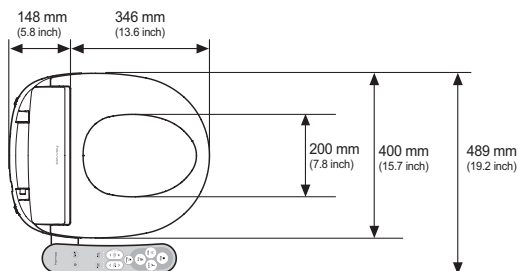

>> BA16-CE (protáhlý tvar)

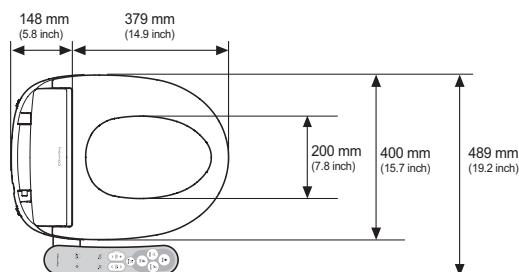

>> Pohled zespoda

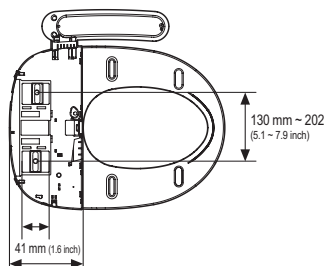

Rear fixing distance : 179 mm (7 inch)

>> Vzdálenost mezi montážními otvory

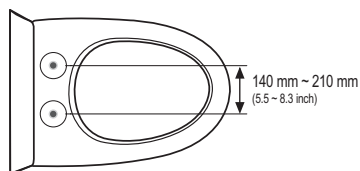

NÁZVY DÍLŮ

Pohled zepředu/zedadu

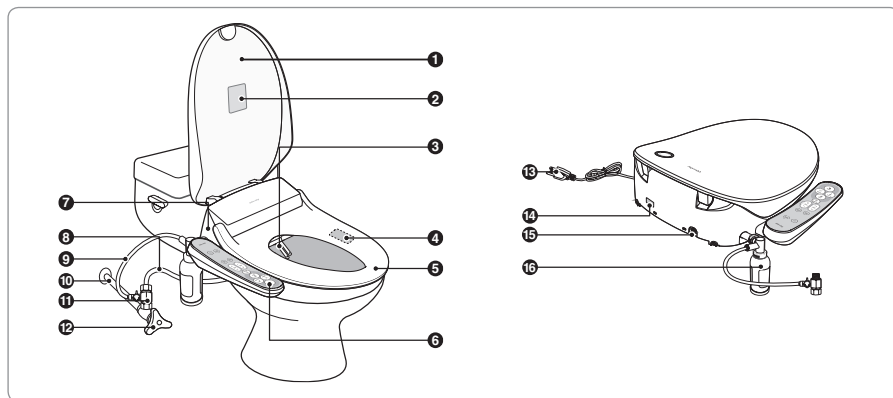

- | | |
|-----------------------------------|---------------------------------------|
| 1 Víko sedátka toalety | 9 Hadice bidetu |
| 2 Varovný štítek | 10 Hlavní trubka přívodu vody |
| 3 Trysky | 11 Spojka ve tvaru T |
| 4 Čidlo sedátka | 12 Hlavní přívodní ventil vody |
| 5 Sedátko bidetu | 13 Napájecí šňůra |
| 6 Displej / Ovládací panel | 14 Nálepka výrobku |
| 7 Hlavní těleso | 15 Vypouštěcí zátka |
| 8 Hadice k nádrži s vodou | 16 Filtr MF |

Ovládací panel

BA16-CR/CE



NÁZVY DÍLŮ

Montážní díly



- | | |
|---------------------------------|-------------------------------|
| 1 2 montážní šrouby | 7 1 hadice bidetu |
| 2 2 pryžové kuželovité podložky | 8 1 filtr MF |
| 3 2 montážní podložky | 9 1 uchycení filtru |
| 4 2 spojovací válcové matice | 10 1 montážní koncovka filtru |
| 5 1 spojka ve tvaru T | 11 1 montážní deska |
| 6 1 pryžová podložka | 12 2 nastavitelné konzoly |



Tipy

► Samotné montážní díly se mohou od výše uvedeného obrázku lišit v detailech.

KONTROLA PŘED POUŽITÍM

Mějte prosím na paměti!

■ Připojte do sítě.

Zapojte napájecí šňůru do elektrické zásuvky. Bidet bude běžně fungovat jen po zapojení do sítě.



Tipy

► Tento výrobek je určen pouze pro 220 V -240 V~, 50 Hz. Zajištěte, aby vidlice byla zapojena do uzemněné elektrické zásuvky (220 V -240 V~, 50 Hz), která je pro výrobek vyhrazena.

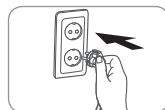

■ Otevřete hlavní přívodní ventil vody.

Aktivaci bidetu provedete tak, že otevřete hlavní přívodní ventil vody.

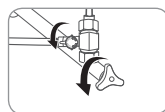

■ Zkontrolujte, zda je výrobek v režimu úspory energie.

- Pokud je čidlo sedátka ve stavu zajištěno a v režimu úspory energie nestisknete tlačítko.

- Po 1 minutě: Teplota teplé vody a sedátka bidetu se nastaví na „nízkou“ hodnotu.
- Po 30 minutách: Kontrolky na displeji zhasnou a automaticky se nastaví režim úspory energie.

- V režimu úspory energie kontrolka napájení zhasne. Výrobek aktivujte stisknutím kteréhokoliv tlačítka.

- Jestliže kontrolka napájení stále nesvíti, dokonce ani po stisknutí tlačítka na ovládacím panelu přístroj znovu zapněte. Poté výrobek používejte.

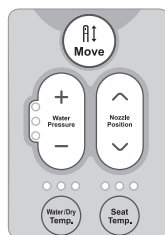

■ Zapnutí/vypnutí zvláštních režimů podle vašich požadavků.

Podle požadavků můžete nastavit a používat specializované režimy.

Můžete využít režimů ticho, úspory energie a blokování čidlem sedátka.

Jak nastavit zvláštní režimy

Současně stiskněte a 3 sekundy držte tlačítka „Stop“ a „Rear“ na bidetu. Nastavíte zvláštní režim, poté budou blikat indikátory vodního tlaku, teploty vody, vysoušecího vzduchu a teploty sedátka.

- * Nedojde-li k stisknutí tlačítka během 10 sekund, uloží se nové nastavení automaticky.
- * Lze nastavit 3 zvláštní režimy za sebou.

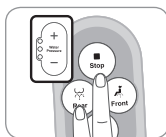

2. Režim úspory energie.
Stiskněte tlačítko „Rear“.
Nastavíte tak tichý režim.

- Deaktivace: 3. LED dioda indikátoru tlaku vody zhasne.
- Aktivace: 3. LED dioda indikátoru tlaku vody se rozsvítí.

* Režim úspory energie je přednastavený.

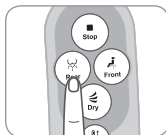

1. Tichý režim

Stiskněte tlačítko „Stop“. Nastavíte tak tichý režim.

- Deaktivace: 2. LED dioda indikátoru tlaku vody zhasne.
- Aktivace: 2. LED dioda indikátoru tlaku vody se rozsvítí.

* Tichý režim není přednastavený.

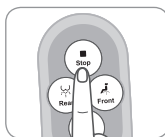

3. Režim blokování čidlem sedátka

Stiskněte tlačítko „Front“.

Nastavíte tak tichý režim.

- Deaktivace: 1. LED dioda indikátoru tlaku vody zhasne.
- Aktivace: 1. LED dioda indikátoru tlaku vody se rozsvítí.

* Režim blokování čidlem sedátka je přednastavený.

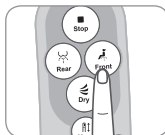

KONTROLA PŘED POUŽITÍM

Mějte prosím na paměti!



Upozornění

Tento výrobek je určen pouze pro 220 V -240 V~, 50 Hz. Vidlici připojujte k uzemněné elektrické zásuvce 220 V -240 V~, 50 Hz.

■ Po instalaci

Zkontrolujte, zda se mezi hlavním přívodním ventilem vody a hadicí nevyskytují netěsnosti. Mezi spojku ve tvaru T a hlavní přívodní ventil vody musíte vložit pryžovou podložku.

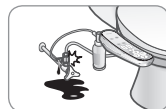

■ Pravidelná výměna filtru

Pravidelná výměna filtru je zásadní hygienu při mytí. Budete-li používat starý filtr, může dojít ke snížení jeho účinnosti a k vystřikování nefiltrované čisticí vody. Filtr měňte v doporučených intervalech.

* Interval výměny filtru: 4 měsíce.

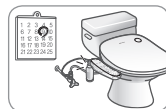

■ Při delší době, kdy není zařízení používáno

Když nebyl výrobek delší dobu používán, vyměňte filtr, vhodným způsobem očistěte vývody teplého vzduchu, trysky i sedátko bidetu (viz str. 21).



Tipy

► Před použitím odstraňte ochrannou fólii.

SOUČÁSTI VÝROBKU

※ Displej a ovládací panel na dálkovém ovládání

● Displej ■ Ovládací panel

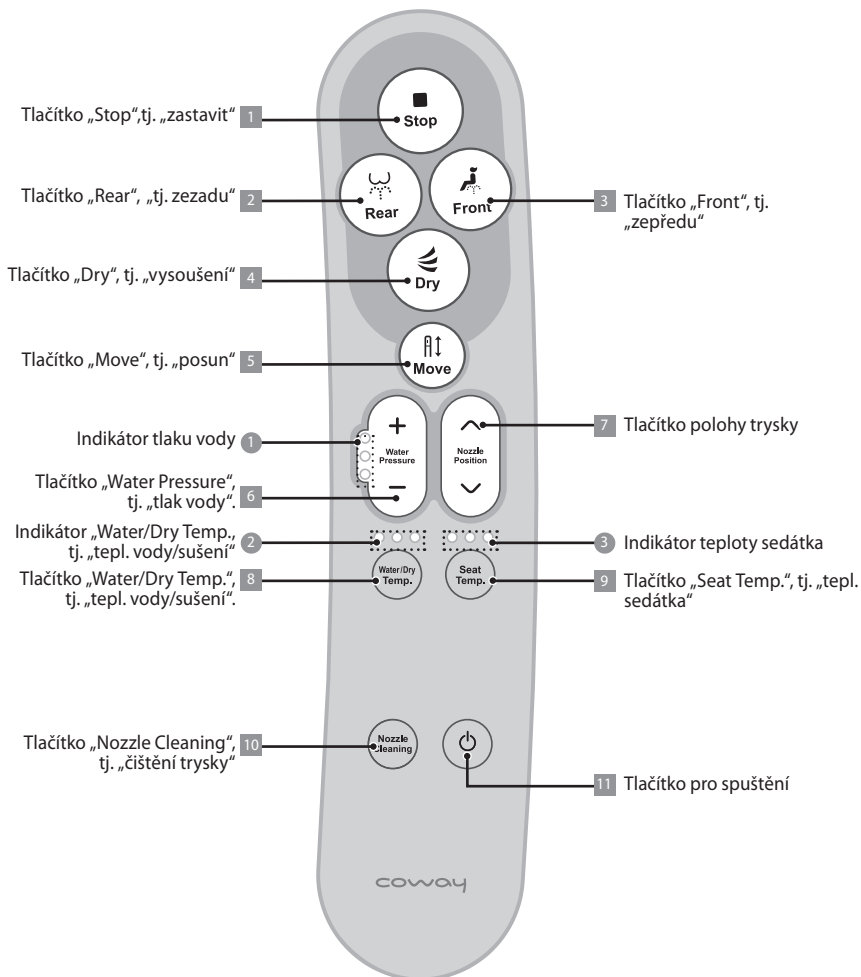

SOUČÁSTI VÝROBKU

Displej



- 1 "Indikátor tlaku vody"**
Při stisknutí tlačítka „Water Pressure“ postupuje LED po úrovních 1→2→3.



- 2 "Indikátor teploty vody/sušení"**
LED dioda postupuje po hodnotách: nízká, střední, vysoká a vypnuto.
※ Tento indikátor se používá pro mytí i sušení zepředu i zezadu.



- 3 "Indikátor teploty sedátka"**
Při stisknutí tlačítka „Water Pressure“ se LED diody rozsvěčují v pořadí: nízká, střední, vysoká, vypnuto.

Ovládací panel



- 1 "Tlačítko „Stop“"**
Po stisknutí tohoto tlačítka se zastaví veškeré prováděné úkony.



- 2 "Tlačítko „Rear“"**
Po stisknutí tohoto tlačítka se započne mytí zezadu.



- 3 "Tlačítko „Front“"**
Po stisknutí tohoto tlačítka se začne „ženské“ mytí.



- 4 "Tlačítko „Dry“"**
Po stisknutí tohoto tlačítka se započne vysoušení.



- 5 "Tlačítko „Move“"**
Po stisknutí tohoto tlačítka se trysky budou kývat při mytí zepředu/zezadu.



- 6 "Tlačítko „Water Pressure“"**
Stisknutím tohoto tlačítka můžete měnit tlak mycí vody. K dispozici jsou 3 stupně nastavení: nízký, střední a vysoký.

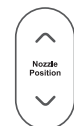

- 7 "Tlačítko „Nozzle Position“"**
Po stisknutí tohoto tlačítka se trysky budou posunovat dopředu a dozadu. Můžete nastavit 5 úrovní polohy.



- 8 "Tlačítko „Water/Dry Temp.“"**
Po stisknutí tohoto tlačítka lze nastavit teplotu vody a vysoušecího vzduchu na některou ze 4 hodnot, a to nízkou, střední, vysokou a vypnuto.



- 9 "Tlačítko „Seat Temp.“"**
Tímto tlačítkem nastavíte teplotu sedátka na jeden ze 4 stupňů: nízká, střední, vysoká a vypnuto.



- 10 "Tlačítko „Nozzle Cleaning“"**
Tímto tlačítkem vyčistíte trysky vodou. Tryska je vystouplá, a tudíž ji lze snadno vyčistit.



- 11 "Tlačítko „Power“"**
Tímto tlačítkem bidet spustíte. Vypnutí provedete tak, že tlačítko stisknete a 2 sekundy podržíte.
※ Stisknete-li toto tlačítko, když se provádí i jiná činnost, dojde k zastavení aktuálně prováděného úkonu.function is activated, current operation stops.

JAK POUŽÍVAT

Mytí zezadu

■ Zezadu

Posaďte se na sedátko a na dálkovém ovládači stiskněte tlačítko „Rear“.

- Asi 1 minutu bude vystřikovat mycí voda. Poté se automaticky zastaví.
- Poté, co dojde k ostříku mycí vodou, bude se tryska pročišťovat 3 sekundy sterilizační vodou.
- * Stiskněte tlačítko „Nozzle Position“ a nastavte úhel vystřikované vody, který si přejete.
- * Opětovným stisknutím tlačítka „Rear“ prodloužíte mytí o 1 minutu.
- * Můžete nastavovat teplotu vody, její tlak i polohu trysky.

■ Posun

Stiskněte tlačítko „Move“

- Tryska se při mytí kýve, čímž vytváří větší rozstřík vody.
- * Stiskněte tlačítko „Nozzle Position“ a nastavte požadovaný úhel ostříku vodou.
- * Opětovným stisknutím tlačítka „Move“ zastavíte pohyb trysky.

■ Vysoušení

Stiskněte tlačítko „Dry“.

- Po dobu 2 minut se vypouští teplý vzduch.
- * Jemně se otřete. Urychlíte tak proces vysoušení.
- * Stiskněte tlačítko „Water/Dry Temp.“ a nastavte teplotu vzduchu.
- * Jestliže stisknete tlačítko „Dry“ při mytí, mycí proces se okamžitě zastaví a započne se vysoušení.

■ Zastavení

Stiskněte tlačítko „Stop“. Zastavíte jím všechny aktuálně prováděné úkony.

- Všechny aktuálně prováděné úkony se zastaví.
- * Vysoušení se zastaví 2 sekundy po stisknutí tlačítka „Stop“.

JAK POUŽÍVAT

Mytí zepředu

■ Zepředu

Posadte se na sedátko a na dálkovém ovládači stiskněte tlačítko „Front“.

- Asi 1 minutu bude vystříkovat mycí voda. Poté se automaticky zastaví.
- Poté, co dojde k ostříku mycí vodou, bude se tryska pročišťovat 3 sekundy sterilizační vodou.
- * Stiskněte tlačítko „Nozzle Position“ a nastavte úhel vystřikované vody, který si přejete.
- * Opětovným stisknutím tlačítka „Front“ prodloužíte mytí o 1 minutu.
- * Můžete nastavovat teplotu vody, její tlak i polohu trysky.

■ Posun

Stiskněte tlačítko „Move“

- Tryska se při mytí kýve, čímž vytvoří větší rozstřík vody.
- * Stiskněte tlačítko „Nozzle Position“ a nastavte požadovaný úhel vodního ostříku.
- * Opětovným stisknutím tlačítka „Move“ zastavíte pohyb trysky.

■ Vysoušení

Stiskněte tlačítko „Dry“.

- Po dobu 2 minut se vypouští teplý vzduch.
- * Jemně se otřete. Urychlíte tak proces vysoušení.
- * Stiskněte tlačítko „Water/Dry Temp.“ a nastavte teplotu vzduchu.
- * Jestliže stisknete tlačítko „Dry“ při mytí, mycí proces se okamžitě zastaví a započne se vysoušení.

■ Zastavení

Stiskněte tlačítko „Stop“. Zastavíte jim všechny aktuálně prováděné úkony.

- Všechny aktuálně prováděné úkony se zastaví
- * Vysoušení se zastaví 2 sekundy po stisknutí tlačítka „Stop“.

MONTÁŽ

Odstraňte stávající sedátko

1. Odstraňte montážní šrouby a odejměte stávající sedátko toalety i jeho kryt.

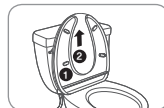

Tipy

- ▶ Odstraněné sedátko toalety uchovávejte na tmavém místě a chráňte ho před poškozením přímým slunečním světlem.

Install the product



Tipy

- ▶ Nestříkejte vodu přímo na výrobek.
- ▶ Ve filtru MF může zůstat malé množství vody, kterou používáme pro tovární kontrolu před expedicí. Nejedná se o vadu.



Upozornění

Ujistěte se, že jste výrobek připojili k potrubí se studenou vodou. Pokud připojíte výrobek k potrubí s horkou vodou, může dojít k poškození filtru a hadice výrobku.

1. Uzavřete ventil s kohoutkovou vodou. Poté odšroubujte a odstraňte stávající hadici k nádržce toalety.

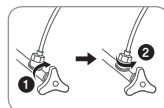

2. Připojte spojku ve tvaru T k ventilu s kohoutkovou vodou. Použijte pryžovou podložku.

- Připojte sejmutou hadici nádržky toalety ke spojce ve tvaru T.
- Pevně připojte hadici bidetu ke spojce ve tvaru T.

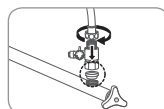

3. Namontujte filtr MF na montážní přírubu filtru, jak to znázorňujeme na obrázku.

- Filtr utáhněte. Neučinite-li tak, nemusí filtr správně fungovat.

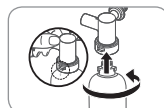

MONTÁŽ

Namontujte výrobek

4. Na toaletu umístěte montážní desku. Poté umístěte nastavitelnou konzolu tak, aby její plochá strana směřovala dolů. Vložte montážní šrouby, pryžové kuželovité podložky, montážní podložky a spojovací válcové matice do montážní desky a nastavitelných konzol. Matice jemně utáhněte rukou.

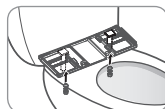

5. Bidet přidržíte oběma rukama a zatlačte ho dozadu, až „zapadne“ na své místo.

⚠ Pokud je bidet volný, matice znovu utáhněte.

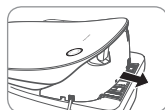

6. Připojte filtr dozadu na bidet. Upevněte ho držákem filtru (klipem).

⚠ Zkontrolujte, zda je držák filtru na svém místě. Není-li tomu tak, může dojít uvolnění montážní příruby filtru z výrobku, když otevřete hlavní přívodní ventil vody. V takovém případě může vytéct kohoutková voda a způsobit škodu.

⚠ Jakmile nasadíte držák filtru na výrobek, nebude již možné ho sejmout. V této záležitosti se obraťte na servisní středisko.

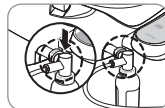

7. Pevně připojte hadici bidetu k montážní přírubě filtru a spojte ve tvaru T.

* Snažte se, aby hadice bidetu byla co nejkratší. Bude-li příliš dlouhá, může z ní vycházet zvuk.

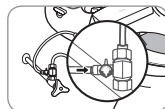

8. Otevřete hlavní přívodní ventil vody a regulační ventil.



9. Zapojte síťový kabel do elektrické zásuvky.

* Používejte výhradně uzemněnou elektrickou zásuvku. Dojde-li ke zkratu, díky uzemněné zásuvce bude nebezpečí úrazu elektrickým proudem menší.

⚠ Ujistěte se, že používáte vyhrazenou elektrickou zásuvku se zemnicími svorkami.

⚠ V případě potřeby použijte prodlužovací kabel se zemnicími svorkami určený pro 250 V~, 10 A nebo vyšší.

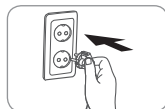

ČIŠTĚNÍ A ÚDRŽBA VAŠEHO BIDETU

Čištění trysek

1. Stiskněte tlačítko „Nozzle Cleaning“.

- Přední čistící tryska vystoupí, jakmile vystříkne čistící voda. Tryska se vyčistí.

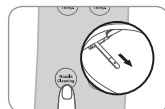

2. Znovu stiskněte tlačítko „Nozzle Cleaning“.

- Přední čistící tryska se zatáhne zpět a zadní čistící tryska vystoupí, jakmile vystříkne čistící voda. Tryska se vyčistí.

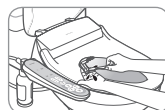

3. Pokud po vyčištění zadní čistící trysky stisknete tlačítko „Stop“ nebo „Nozzle Cleaning“, zadní čistící tryska se zatáhne zpátky, jakmile vystříkne čistící voda.

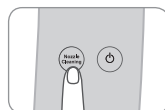

Čištění tělesa výrobku

■ Při čištění bidetu používejte přírodní čisticí prostředek na jemném hadříku nebo na houbě.

- Jinak může dojít k deformaci výrobku nebo k jeho poškození.

⚠ Při čištění kanálku trysky odpojte výrobek ze zásuvky.

⚠ Po očištění vodou vedení trysky zcela vysušte.

⚠ Nestříkejte vodu přímo na výrobek.



Tipy

⚠ Nepoužívejte rozpouštědla, jako jsou ředidla nebo benzín. K čištění bidetu nepoužívejte drsné kartáče ani čisticí prostředky, jež obsahují lešticí prášek.

⚠ Při čištění nepůsobte na trysku nadměrnou silou. Uchopte ji jemně.

ČIŠTĚNÍ A ÚDRŽBA VAŠEHO BIDETU

Odstranění výrobku

1. Odpojte napájecí kabel.

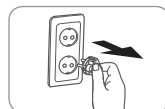

2. Uzavřete přívodní ventil kohoutkové vody.

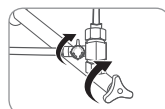

3. Potáhněte výrobek směrem dopředu. Když mačkáte tlačítko napravo na spodní straně výrobku, přidržíte výrobek za obě strany. Výrobek se oddělí od montážní desky.



- Odpojte výrobek a odmontujte z něho hadici bidetu.

- Před uskladněním sejměte filtr MF a jeho montážní přírubu z výrobku.

4. Pod vypouštěcí zátku produktu umístěte kbelík.

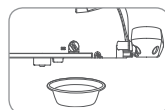

5. Vyměňte vypouštěcí zátku na zadní straně bidetu tak, že jí otočíte proti směru hodinových ručiček o 90 stupňů ① a poté za ní zatáhnete směrem dopředu ②.

- The water will be drained out. Drain them completely.



번역문안 필요



Tipy

► Výrobek odpojte ze zásuvky v případě, že ho nebudete delší dobu používat.

SPECIFIKACE

Název výrobku		Elektronický bidet Coway
Číslo modelu		BA16-CR / BA16-CE
Jmenovité napětí		220 V - 240 V~, 50 Hz
Spotřeba energie		920 W - 1 050 W
Tlak přívodní vody		0.11 MPa - 0.68 MPa
Rozměry	BA16-CR	494 mm (šířka) X 503 mm (hloubka) X 146 mm (výška)
	BA16-CE	494 mm (šířka) X 534 mm (hloubka) X 146 mm (výška)
Hmotnost	BA16-CR	5.1 kg
	BA16-CE	5.3 kg
Mycí zařízení s teplou vodou	Mytí zezadu	Maximálně 0,6 l/min, funkce automatického čištění trysky
	Mytí zepředu	Maximálně 0,6 L/min, funkce automatického čištění trysky
	Standardní doba	Mytí zezadu (1 min.), mytí zepředu (1 min.), vysoušení (2 min.)
	Regulace tlaku vody	Tříúrovňový ovládač Mitcom
	Regulátor teploty teplé vody	4 úrovně (Vyp. (off) : pokojová teplota, L : 32 °C, M : 35 °C, H : 38 °C)
	Energ. spotřeba topného tělesa	1 000 W
	Bezpečnostní zařízení	Bimetal, teplotní čidlo, teplotní pojistka (ochrana proti přehřátí)
Air dryer device	Warm air temperature control	3 úrovně
	Standard time	Vysoušení po 2 minuty
	Power consumption by heater	150 W
	Safety devices	Bimetal, teplotní pojistka (ochrana proti přehřátí)
Heated seat	Seat temperature control	4 úrovně (vyp. (off) : pokojová teplota, L : 31 °C, M : 34 °C, H : 37 °C)
	Power consumption by heater	50 W
	Safety devices	Teplotní čidlo, teplotní pojistka (ochrana proti přehřátí)
MF filter	Replacement cycle	4 měsíce (standard: 2,5 t / měsíc, kalnost méně než 0,5)
	Dimensions	136 mm (délka) × 48 mm (Ø)
Installation parts		2 montážní šrouby, 2 pryžové kuželovité podložky, 2 montážní podložky, 2 spojovací válcové matice, 1 spojka ve tvaru T, 1 pryžová podložka, 1 hadice bidetu, 1 filtr MF, 1 držák filtru, 1 slepá příruba filtru, 1 montážní deska, 2 nastavitelné konzoly
Other functions		Seřízení polohy trysky (posun trysky), čištění trysky, tichý režim, režim zablokování čidla sedátka, režim úspory energie
Operating temperature		0 °C - 40 °C

* Právo na změnu specifikací bez předchozího upozornění za účelem vylepšení výkonu výrobku vyhrazeno.

ŘEŠENÍ PROBLÉMŮ

Ke špatnému fungování přístroje často dochází vlivem nesprávné obsluhy, nikoli kvůli vadám na výrobku. Při řešení problémů nejprve zkontrolujte následující položky a ujistěte se, že bidet používáte správně. Problémy tak můžete odstranit i bez asistence servisního střediska. Nepodaří-li se vám problém vyřešit ani způsobem, který uvádíme níže v tabulce, spojte se prosím se servisním střediskem.

Problém	Kontrola	Možná řešení
Výrobek nefunguje.	• Je zapojena vidlice do zásuvky?	• Zapojte výrobek do elektrické zásuvky.
	• Nedošlo k výpadku přívodu elektrické energie?	• Zkontrolujte, zda nedošlo k výpadku elektrické energie.
	• Není výrobek vypnutý?	• Stiskněte hlavní spínač a výrobek zapněte.
Voda nevytéká.	• Není přívodní ventil vody uzavřený?	• Otevřete přívodní ventil vody.
	• Nedošlo k ucpaní trysky cizími tělesy?	• Pomocí zubního kartáčku pročistěte otvory trysky a zbavte ji cizích těles.
	• Výrobek jste správně namontovali?	• Zkontrolujte, zda nedošlo k přerušení dodávky vody.
Tlak vody je příliš nízký.	• Je tlak vody nastaven na dostatečně silnou hodnotu?	• Pomocí dálkového ovládání zvyšte tlak vody tak, aby byl dostatečně silný.
	• Nedošlo k ucpaní trysky cizími tělesy?	• Pomocí zubního kartáčku pročistěte otvory trysky a zbavte ji cizích těles.
	• Nedošlo k ucpaní filtru cizími tělesy?	• Filtr sejměte, očistěte a pečlivě ho opět namontujte.
Ani sedátko, ani voda nejsou teplé.	• Není teplota sedátka/vody nastavena na vypnuto (off)?	• Stiskněte tlačítko pro nastavení teploty sedátka/vody a teplotu uzpůsobte.
Vzduch vycházející z vysoušeče je studený.	• Není teplota vzduchového vysoušeče nastavena na hodnotu vypnuto (off)?	• Stiskněte tlačítko „Dry Temp.“ a proveďte nastavení teploty.
Voda protéká z výrobku i jinde než tryskou.	• Protéká voda ze spojky ve tvaru T?	• Zkontrolujte, zda jsou ve spojce ve tvaru T vloženy pryžové podložky. Poté pevně utáhněte matice na spojce.
	• Protéká voda ze spojek hadice bidetu?	• Zkontrolujte, zda je hadice bidetu napojena správně, poté hadici zcela vložte do spojky hadice bidetu.
	• Protéká voda z filtru MF?	• Zkontrolujte, zda nedošlo k uvolnění filtru nebo zda mezi filtrem a výrobkem neulpěla cizí tělesa. Pokud ano, filtr utáhněte nebo vyčistěte. * Došlo-li k poškození filtru, spojte se se servisním střediskem.

ŘEŠENÍ PROBLÉMŮ

Problém	Kontrola	Možná řešení
Voda vytéká i přesto, že je bidet vypnutý.	• Voda bude vytékat z prostoru mezi tryskou po čištění. Nejedná se o závadu. Takto se běžným způsobem provádí samočištění trysky.	
	• Kapičky kondenzované vody se vytvářejí ohříváním nebo vodou. Nejedná se o závadu.	
Po zapnutí výrobku voda z trysky dlouhou dobu nevystřikuje.	• Neuběhlo již od zapojení do zásuvky více jak 20 sekund?	• Voda vytéká z trysky po dobu 20 sekund, dokud nedojde k nastavení teploty vody.
Bidet nefunguje, ani když stisknu kterékoli z tlačítek na ovládacím panelu.	• Neseďte mimo dosah čidla sedátka?	• Když je sedátko bidetu zvednuto nebo pokud čidlo sedátka nerozpozná něčí přítomnost, nebudou tlačítka na ovládacím panelu fungovat. Na bidet se posadte pořádně.
	• Není režim blokování čidla sedátka nastaven na hodnotu on (zapnuto)?	• Když je režim blokování čidla sedátka nastaven na hodnotu „on“ (zap.) a vy se na sedátko posadíte, nebudou ovládací tlačítka fungovat. Nastavte režim blokování čidla sedátka na „off“.
	• Nejsou baterie v dálkovém ovládnání staré?	• Do dálkového ovladače vložte nové baterie.



Tipy

- ▶ Je-li nastaven ekologický režim bidetu, můžete při sezení pocítovat, že sedátko je relativně studené. Když ekologický režim bidetu vypnete, bude se udržovat poslední nastavená hodnota.
- ▶ Ekologický režim bidetu vypnete podle pokynů na str. 13.

MEMO

**ZÁRUČNÍ KARTA NEBOLI ZÁRUČNÍ LIST
JEDNOLETÁ ZÁRUKA
BIDET BA16-CR/CE (dále jen „VÝROBEK“)**

Model:

Sériové číslo:

Jméno zákazníka:

Datum koupě:

(dále jen „VLASTNÍK“)

Co tato záruka kryje:

Počínaje datem koupě výrobku a po následující jeden rok platí, že pokud se na výrobku objeví výrobní závady, které mají za následek, že výrobek nefunguje správně s ohledem na jeho zamýšlené použití, poté, se zřetelem ke zde uváděným výjimkám, podmínkám a omezením, společnost COWAY na základě svého uvážení výrobek opraví nebo vymění.

Rozhodnutí o požadovaném rozsahu opravy nebo o požadované výměně učiní výhradně společnost COWAY.

Náhrada vyplývající z této záruky se uplatní jen pro tu část výrobku, na které se vyskytly závady v záruční době. Vyměněný výrobek i zbyvajcí původní výrobek bude kryt zárukou po dobu jednoleté záruční doby.

Tato omezená záruka se vztahuje pouze na výrobek, který je používán k účelům stanoveným společností Coway pro tento výrobek, a při jehož použití byly zcela respektovány specifikace vydané společností Coway a účinné v době používání výrobku. POKUD BUDE VÝROBEK POUŽÍVÁN V ROZPORU SE ZAMÝŠLENÝM POUŽITÍM, PRODAVÁ SE VE STAVU, V JAKÉM JE, A BEZ JAKÝCHKOLI VYJÁDRĚNÝCH NEBO PŘEDPOKLÁDANÝCH ZÁRUK, VČETNĚ ZÁRUKY OBCHODOVATELNOSTI NEBO VHODNOSTI PRO DANÝ ÚČEL.

Co záruka nepokrývá:

Touto zárukou garantujeme, že výrobek bude prost výrobních vad, které by ovlivňovaly možnost použití výrobku pro jeho zamýšlený účel. Nejedná se o záruku toho, že výrobek nebude nikdy potřebovat opravy nebo o převzetí odpovědnosti, závazků či povinností jiných, než takových, které jsme uvedli v předcházejícím oddílu.

Společnost COWAY neponese odpovědnost za poranění osob ani za škody na majetku jakéhokolli druhu, dokonce ani když jsou způsobeny porušením této záruky.

Omezení a vylúky ze záruky:

V ROZSAHU, JAK POVOLUJÍ PLATNÉ ZÁKONY, SE SPOLEČNOST COWAY ZŘÍKÁ JAKÉKOLI DALŠÍ ZÁRUKY, VYJÁDRĚNÉ NEBO IMPLIKOVANÉ, KTERÁ NENÍ UVEDENA V TOMTO DOKUMENTU. TATO ZÁRUKA NAHRAZUJE A VYLÚČUJE VŠECHNY OSTATNÍ ZÁRUKY, GARANCE, PODMÍNKY A JIŠTĚNÍ, VYJÁDRĚNÉ NEBO IMPLIKOVANÉ, PODANÉ ÚSTNĚ NEBO V PÍSEMNÉ PODOBĚ, ZÁKONNÉ NEBO JINÉ, VČETNĚ, NIKOLI VŠAK VÝHRADNĚ, VEŠKERÝCH IMPLIKOVANÝCH PODMÍNEK ČI ZÁRUK OBCHODOVATELNOSTI NEBO VHODNOSTI PRO DANÝ ÚČEL TÝKAJÍCÍ SE TOHOTO VÝROBKU SPOLEČNOSTI COWAY. NĚKTERÉ STÁTY NEPŘÍPOUSTĚJÍ OMEZNÍ DOBY TRVÁNÍ IMPLIKOVANÝCH ZÁRUK. JE-LI TO VÁŠ PŘÍPAD, VÝŠE UVEDENÉ OMEZENÍ PRO VÁS NEPLATÍ. SPOLEČNOST COWAY NEZPLNOMOCŇUJE ŽÁDNÉ OSOBY, DOKONCE ANI SVÉ ZÁSTUPCE K TOMU, ABY NABÍZELI JAKÁKOLI ZARUČENÍ NEBO NABÍDKY ZÁRUK, PODMÍNEK NEBO GARANCÍ V SOUVISLOSTI S TÍMTO VÝROBKEM, KTERÉ BY BYLY NAD RÁMEC TĚTO ZÁRUKY. TATO OMEZENÁ ZÁRUKA BUDE JEDINÝM A VÝHRADNÍM PRÁVNÍM OPATŘENÍM, KTERÉ MŮŽE VLASTNÍK POUŽÍT PROTI SPOLEČNOSTI COWAY, A SPOLEČNOST COWAY NEPONESE ODPOVĚDNOST ZA NÁSLEDNÉ, PŘÍPADNÉ, ZVLÁŠTNÍ, NÁHODNÉ NEBO JINÉ ŠKODY, VČETNĚ, NIKOLI VŠAK VÝHRADNĚ, ZA ZTRÁTU NA ZISKU A NEMOŽNOSTI POUŽITÍ. NÁHODNÉ, NÁSLEDNÉ ANI PŘÍPADNÉ ŠKODY NEBUDOU NAHRAZENY, ANI KDYŽ NÁHRADY NEBO ČINY USKUTEČNĚNÉ V ROZSAHU TĚTO ZÁRUKY NESPLNÍ SVŮJ ZÁKLADNÍ ÚČEL. NĚKTERÉ STÁTY NEPOVOLUJÍ VYJMUTÍ NEBO OMEZENÍ NÁHODNÝCH NEBO NÁSLEDNÝCH ŠKOD. V TAKOVĚMTO PŘÍPADĚ SE VÝŠE UVEDENÁ OMEZENÍ A VÝJIMKY NA VÁS NEVZTAHUJÍ. SPOLEČNOST COWAY NEPONESE ODPOVĚDNOST ZA ŽÁDNÉ ŠKODY, KTERÉ VZNIKNOU NEDBALOSTÍ, PORUŠENÍM ZÁRUKY NEBO VYCHÁZEJÍCÍ Z PŘESNĚ VYMEZENÉ ODPOVĚDNOSTI NEBO JINÉ PRÁVNÍ TEORIE, NEŽ JE VÝHRADNÍ ODPOVĚDNOST STANOVENÁ V TĚTO ZÁRUCE.

Omezení implikovaných záruk

Veškeré implikované záruky obchodovatelnosti a vhodnosti pro daný účel použití se omezují na dobu platnosti dříve uvedené přesně vymezené záruky.

Záruční podmínky:

Odpovědnost společnosti COWAY vycházející z této záruky je podmíněná následovně:

- a) Závada ani škoda nevznikla následkem: neobvyklého používání, nevhodného skladování, neoprávněných úprav či oprav nesprávného používání, zanedbání, nehody, pozměnění, nevhodné montáže nebo dalších činů, které nevznikly zaviněním společnosti Coway nebo výrobce produktu, a nejedná se o takové závady ani škody, které nejsou pokryty zárukou od výrobce.
- b) Výrobek nebyl upraven, modifikován ani opravován bez předem uděleného písemného souhlasu od společnosti COWAY.
- c) VLASTNÍK písemně informoval společnost COWAY o závadě na výrobku, která je kryta touto zárukou, do třiceti (30) dní od výskytu závady.
- d) Na straně VLASTNÍKA nedošlo k nesprávnému ani neoprávněnému používání či zanedbání povinností.

Zřeknutí se práva:

To, že společnost nebude uplatňovat nebo se opírat o obchodní podmínky uvedené v tomto dokumentu neznamená, že by se vzdávala práv z tohoto dokumentu plynoucích.

Získání záručního servisu a povinnosti VLASTNÍKA:

Pokud nebude výrobek fungovat v souladu s jeho zamýšleným účelem, oznamte to společnosti COWAY na tel. (86)1058693550 do 48 hodin nebo do následujícího pracovního dne po zjištění závady na výrobku. VLASTNÍK je povinen písemně uvědomit společnost COWAY do třiceti (30) dnů po zjištění závady, popř. bude-li při provádění náležitě péče objevena. Pro uplatnění nároků plynoucích z této záruky bude potřeba, aby VLASTNÍK předložil doklad o koupi. Jestliže domnělá závada nebo náhrada požadovaná VLASTNÍKEM bude mimo rozsah této záruky, souhlasí VLASTNÍK s tím, že neprodleně nahradí společnosti COWAY náklady za potřebnou inspekci, kterou VLASTNÍK vyžadoval, včetně náhrad a administrativního poplatku společnosti COWAY.

FONCTIONNALITÉS

1. Fonctions spéciales pour plus de confort

- Mode Economie d'énergie : ce mode fait baisser vos factures d'électricité.
- Mode Verrouillage du capteur du siège : dans ce mode, les fonctions de lavage intime et de séchage avant et arrière ne sont activées que si le capteur détecte une présence humaine.
- Mode Silence : vous pouvez activer et désactiver le signal sonore.



2. Canal de buse facile à nettoyer

Le canal de buse peut être démonté de l'appareil pour le nettoyage ce qui garantit une meilleure hygiène.

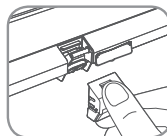

3. Utilisation de buses doubles en acier inoxydable pour une meilleure hygiène

Les buses en acier inoxydable garantissent une hygiène irréprochable. Le fait d'avoir séparé la buse de lavage et la buse du bidet permet en outre d'obtenir une hygiène parfaite.

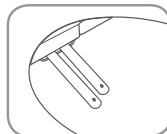

SOMMAIRE

FONCTIONNALITÉS	01
SOMMAIRE	01
CONSIGNES DE SÉCURITÉ	
(CONSIGNES DE SÉCURITÉ IMPORTANTES).....	02
COMPOSANTS DE L'APPAREIL.....	10
Dimensions	10
NOMS DES PIÈCES	11
Vues avant et arrière	11
Panneau de commande	11
Parties installation	12
VÉRIFICATIONS AVANT D'UTILISER L'APPAREIL ...	13
Remarques importantes	13
Réglage des modes spéciaux	13
COMPOSANTS DE L'APPAREIL	15

UTILISATION DE L'APPAREIL	17
Pour le lavage intime arrière	17
Pour le lavage intime avant	18
INSTALLATION DE L'APPAREIL	19
Retrait du siège de toilettes existant	19
Installation de l'appareil	19
NETTOYAGE ET MAINTENANCE DU BIDET	21
Nettoyage des buses	21
Nettoyage du corps de l'appareil	21
Retrait de l'appareil	22
CARACTÉRISTIQUES TECHNIQUES	23
DÉPANNAGE	24
CARTE DE GARANTIE	29

CONSIGNES DE SÉCURITÉ

(CONSIGNES DE SÉCURITÉ IMPORTANTES)

LISEZ CES INSTRUCTIONS INTÉGRALEMENT AVANT D'UTILISER LE SIÈGE.

Conservez ces instructions pour vous y reporter dans le futur.

Lors de l'utilisation d'appareils électriques, en particulier lorsque des enfants sont présents, des précautions de sécurité de base devraient toujours être prises.

Cet appareil n'est pas conçu pour être utilisé par des personnes (y compris les enfants) inexpérimentées ou dont les capacités physiques, sensorielles ou mentales sont réduites, sauf si celles-ci sont sous la surveillance ou ont reçu les instructions d'utilisation appropriées de la personne responsable de leur sécurité. Les enfants ne doivent pas utiliser l'appareil sans la surveillance d'un adulte. Ne pas laisser des enfants entretenir ou nettoyer l'appareil sans surveillance.

▲ DANGER : le non-respect de ces consignes peut entraîner des blessures graves, voire la mort suite à une électrocution.

- N'utilisez jamais une fiche ou une prise électrique endommagée ou défectueuse. Dans le cas contraire, vous risqueriez de vous électrocuter ou de provoquer un incendie.
- Assurez-vous d'utiliser une prise réservée exclusivement à cet appareil. Dans le cas contraire, vous risqueriez de vous électrocuter ou de provoquer un incendie.
- Ne déplacez pas le produit en tirant sur le cordon électrique. Dans le cas contraire, vous risqueriez de vous électrocuter ou de provoquer un incendie.
- Ne manipulez pas la fiche électrique avec les mains mouillées. Dans le cas contraire, vous risqueriez de vous électrocuter ou de provoquer un incendie.
- Ne pliez pas avec force le cordon d'alimentation et ne placez pas d'objets lourds sur celui-ci afin d'éviter qu'il ne soit endommagé ou déformé. Dans le cas contraire, vous risqueriez de vous électrocuter ou de provoquer un incendie.

CONSERVEZ PRÉCIEUSEMENT CES INSTRUCTIONS

CONSIGNES DE SÉCURITÉ

(CONSIGNES DE SÉCURITÉ IMPORTANTES)

▲ DANGER : le non-respect de ces consignes peut entraîner des blessures graves, voire la mort suite à une électrocution.

- Évitez de brancher et de débrancher le cordon d'alimentation de façon répétée et inutile. Dans le cas contraire, vous risqueriez de vous électrocuter ou de provoquer un incendie.
- Débranchez l'appareil avant de réparer, de vérifier ou de remplacer des pièces. Dans le cas contraire, vous risqueriez de vous électrocuter ou de provoquer un incendie.
- Retirez toute trace de poussière ou d'eau de la prise murale. Dans le cas contraire, vous risqueriez de vous électrocuter ou de provoquer un incendie.
- Ne branchez jamais l'appareil sur une prise ou multiprise utilisée par plusieurs autres appareils. Utilisez une prise réservée exclusivement à cet appareil. Dans le cas contraire, vous risqueriez de provoquer un incendie.
- Débranchez le système s'il n'est pas utilisé pendant une durée prolongée. Dans le cas contraire, vous risqueriez de vous électrocuter ou de provoquer un incendie.
- Ne tentez pas de réparer ou de modifier vous-même le cordon d'alimentation. Dans le cas contraire, vous risqueriez de vous électrocuter ou de provoquer un incendie.
- Si le cordon d'alimentation est endommagé, ne tentez pas de le remplacer vous-même. Appelez un centre de réparation Coway pour le faire remplacer. Dans le cas contraire, vous risqueriez de vous électrocuter ou de provoquer un incendie.
- Si l'appareil émet des bruits étranges, une odeur de brûlé ou de la fumée, débranchez-le immédiatement de la prise murale et appelez notre centre de réparation. Dans le cas contraire, vous risqueriez de vous électrocuter ou de provoquer un incendie.
- N'insérez pas un fil métallique ou un objet pointu dans les interstices de l'appareil ou dans la sortie d'air chaud. Vous risqueriez d'endommager l'appareil, de provoquer un incendie ou de vous électrocuter.

CONSERVEZ PRÉCIEUSEMENT CES INSTRUCTIONS

- Ne placez pas de chauffage électrique à proximité de l'appareil et ne jetez pas d'objets enflammés, tels qu'une cigarette allumée, dans les toilettes. Vous risqueriez de provoquer un incendie ou de déformer l'appareil.
- Ne posez pas de récipients remplis d'eau, de médicaments, de nourriture, de petits objets métalliques ou de matériaux inflammables sur le dessus de l'appareil. Si un corps étranger est introduit à l'intérieur de l'appareil, cela présente un risque d'électrocution ou d'incendie.
- N'utilisez pas l'appareil dans un endroit exposé à une humidité excessive et ne projetez pas d'eau dessus. Dans le cas contraire, vous risqueriez de vous électrocuter ou de provoquer un incendie.
- N'utilisez pas l'appareil s'il ne fonctionne pas correctement.
 - ※ Débranchez l'appareil immédiatement. Fermez l'arrivée d'eau principale et appelez notre centre de réparation. Dans le cas contraire, vous risqueriez de vous électrocuter ou de provoquer un incendie.
- Pendant que vous prenez une douche ou que vous nettoyez la salle de bain, débranchez la fiche d'alimentation de la prise électrique et veillez à ne pas projeter d'eau ou de produit de nettoyage sur le bidet. Dans le cas contraire, vous risqueriez de vous électrocuter ou de provoquer un incendie.
 - ※ Si un corps étranger est introduit à l'intérieur de l'appareil, débranchez la fiche d'alimentation de la prise électrique, fermez la vanne d'alimentation d'eau principale et appelez le centre de réparation Coway.
- Ne soumettez pas la télécommande à un choc. Vous risqueriez d'endommager l'appareil ou de provoquer un dysfonctionnement.
- Ne séparez pas le siège du bidet. Vous risqueriez d'endommager l'appareil, de provoquer un incendie ou de vous électrocuter.
- Ne tentez jamais de démonter, de réparer ou de modifier l'appareil vous-même. Vous risqueriez d'endommager l'appareil, de provoquer un incendie ou de vous électrocuter.
- N'utilisez pas l'appareil lorsque vous prenez un bain.

CONSERVEZ PRÉCIEUSEMENT CES INSTRUCTIONS

CONSIGNES DE SÉCURITÉ

(CONSIGNES DE SÉCURITÉ IMPORTANTES)

- Ne placez ni n'entreposez jamais l'appareil dans un endroit où il risque de tomber dans une baignoire ou un évier.
- Ne mettez pas l'appareil dans l'eau ou dans tout autre liquide.
- N'essayez pas d'attraper l'appareil, s'il est tombé dans l'eau. Débranchez le produit immédiatement.

▲ AVERTISSEMENT : le non-respect des avertissements peut entraîner des blessures graves ou des dégâts matériels suite à des brûlures, électrocutions, incendies ou blessures.

- Ne faites pas fonctionner et ne stockez pas l'appareil dans un endroit où des matériaux inflammables ou combustibles sont utilisés. Dans le cas contraire, vous risqueriez de vous électrocuter ou de provoquer un incendie.
- Utilisez l'eau du robinet comme source d'eau principale. N'utilisez pas de l'eau à usage industriel ou de l'eau usée. Si vous utilisez une telle eau comme source d'eau, vous risquez d'endommager votre peau ou de vous exposer à des maladies.
- Ne bloquez pas la sortie d'air chaud avec la main. Vous risqueriez de vous brûler la peau ou de provoquer un incendie.
- Fermez l'arrivée d'eau principale lorsque vous nettoyez le filtre. Dans le cas contraire, vous risqueriez de vous électrocuter ou d'endommager l'appareil.
- Si les jeunes enfants, les personnes âgées ou d'autres personnes rencontrent des difficultés avec le réglage de la température ou ont une peau sensible, réglez la température de l'eau et du siège sur « L » pour éviter les brûlures à basse température.
 - ✳ Brûlures à basse température : se réfère à des brûlures provoquées par le contact avec des températures d'environ 40°C pendant une période prolongée.
- N'appuyez pas sur les boutons avec une force excessive. Vous risqueriez d'endommager l'appareil ou de provoquer un dysfonctionnement.
- Ne montez pas sur l'abattant du siège et ne posez pas d'objet lourd sur celui-ci. Vous risqueriez d'endommager l'appareil ou de provoquer un dysfonctionnement.

CONSERVEZ PRÉCIEUSEMENT CES INSTRUCTIONS

- Une surveillance attentive est nécessaire lorsque l'appareil est utilisé par des enfants ou des personnes ayant besoin d'une assistance générale.
- N'utilisez cet appareil que pour l'usage auquel il est destiné, comme décrit dans ce manuel.
- N'utilisez pas cet appareil en combinaison avec d'autres appareils ni des pièces non recommandées par le fabricant.
- Ne faites pas fonctionner l'appareil si le cordon ou la prise est endommagé(e), s'il ne fonctionne pas correctement, s'il a reçu un choc, s'il est endommagé ou s'il est tombé dans l'eau. Appelez un centre de réparation pour faire examiner et réparer l'appareil.
- Tenez le cordon à l'écart des surfaces chauffées.
- N'obstruez pas les ouvertures d'air de l'appareil et ne le posez pas sur une surface molle, comme un lit ou un canapé, ce qui pourrait bloquer les ouvertures d'air. Veiller à ce que ces ouvertures d'air soient exemptes de poussière, cheveux, etc.
- N'utilisez pas l'appareil lorsque vous dormez ou lorsque vous êtes somnolent.
- Ne faites pas tomber et n'insérez pas d'objets dans une ouverture ou un flexible.
- N'utilisez pas l'appareil à l'extérieur et ne le faites pas fonctionner lorsque vous utilisez des aérosols (sprays) ou lorsque l'appareil pourrait être exposé à de l'oxygène.
- Branchez cet appareil uniquement à une prise correctement reliée à la terre. Reportez-vous aux instructions de mise à la terre (p. 9).
- Débranchez l'appareil avant de le remplir. Ne remplissez (le réservoir) qu'avec de l'eau sauf indication contraire du fabricant. Ne le remplissez pas de manière excessive (sauf instructions de remplissage spécifiques).
- Ne faites pas fonctionner l'appareil lorsqu'un problème ou une anomalie a été détecté(e), par exemple si le cordon d'alimentation ou la prise électrique est endommagé(e), si l'appareil ne fonctionne pas correctement, si l'appareil est endommagé ou a reçu un choc ou si l'appareil est tombé dans l'eau.
- Fermez la vanne d'alimentation d'eau principale (eau potable), lorsque vous nettoyez le filtre MF.

CONSERVEZ PRÉCIEUSEMENT CES INSTRUCTIONS

CONSIGNES DE SÉCURITÉ

(CONSIGNES DE SÉCURITÉ IMPORTANTES)

⚠ ATTENTION : le non-respect de ces consignes peut entraîner des blessures superficielles ou des dégâts matériels.

- Utilisez les nouveaux kits de flexibles fournis avec l'appareil et ne réutilisez pas les anciens kits de flexibles.
- Les enfants ne doivent pas jouer avec l'appareil.
- Si le cordon d'alimentation est endommagé, il doit être remplacé par le fabricant, son agent de service ou des personnes qualifiées similaires dans le but d'éviter tout risque.
- Cet appareil peut être utilisé par des enfants âgés de 8 ans et plus.
- Ne raccordez pas l'appareil à un tuyau d'eau chaude. Dans le cas contraire, vous risqueriez de provoquer un dysfonctionnement ou un accident. Raccordez l'appareil à un tuyau d'eau froide.
- Après avoir installé l'appareil, vérifiez si les branchements de l'alimentation d'eau ne présentent pas de fuite. Posez des rondelles en caoutchouc à chaque raccordement.
- N'installez pas le purificateur d'air dans un lieu exposé aux rayons directs du soleil. Vous risqueriez de provoquer une déformation ou une décoloration.
- N'exercez pas de pression excessive lorsque vous ouvrez ou fermez l'abattant du siège et ne vous appuyez pas sur l'abattant. Vous risqueriez d'endommager l'appareil, de provoquer un dysfonctionnement ou de subir des blessures.
- Faites attention que l'urine n'entre pas en contact avec les buses, les sorties d'air et l'extérieur de l'appareil. Dans le cas contraire, vous vous exposez à de mauvaises odeurs ou vous risquez de provoquer un dysfonctionnement de l'appareil.
- Lorsque l'appareil doit rester inutilisé pendant une période prolongée, débranchez-le, fermez la vanne d'alimentation d'eau potable et vidangez l'eau contenue dans l'appareil.
- Ne tirez pas sur le flexible du bidet ou sur le flexible de connexion avec une force excessive. Vous risqueriez de provoquer une fuite ou un dysfonctionnement.

CONSERVEZ PRÉCIEUSEMENT CES INSTRUCTIONS

- Débranchez la fiche d'alimentation de la prise électrique avant de nettoyer l'appareil. Ne projetez pas de l'eau directement sur le bidet et n'utilisez pas de diluant, de benzène, de produits chimiques ou d'acide chlorhydrique. Vous risqueriez d'entraîner une corrosion des parties métalliques ou de provoquer une décoloration du corps du bidet ou de le rayer.
- N'utilisez pas de diluant, de benzène, de produits chimiques ou d'acide chlorhydrique pour nettoyer l'appareil.
* Utilisez un tissu doux ou une éponge pour nettoyer le bidet.



INSTRUCTIONS DE MISE À LA TERRE

- L'appareil doit être relié à la terre. Cela permet de réduire les risques de choc électrique en cas de dysfonctionnement ou de panne, en offrant un trajet de moindre résistance au courant. L'appareil est équipé d'un fil doté d'un conducteur de terre et d'une fiche de mise à la terre. Branchez la fiche de terre dans une prise correctement installée et reliée à la terre en fonction de la réglementation électrique en vigueur dans votre région.

▲ AVERTISSEMENT

Risque de choc électrique si le conducteur n'est pas branché correctement. Contactez un électricien qualifié ou un représentant du service de dépannage si vous ne savez pas si l'appareil est correctement relié à la terre. Ne tentez pas de modifier la fiche fournie avec l'appareil ; si la prise murale n'est pas adaptée, faites-en installer une qui le soit par un technicien qualifié.



Attention

Utilisez toujours une prise reliée à la terre pour assurer la mise à la terre. Dans le cas contraire, vous risquez de vous électrocuter.

CONSERVEZ PRÉCIEUSEMENT CES INSTRUCTIONS



INSTRUCTIONS DE MISE À LA TERRE

- S'il s'avère nécessaire de réparer ou de remplacer le cordon ou la fiche d'alimentation, ne branchez pas le câble de mise à la terre à l'une des bornes à lame plate. Le câble de mise à la terre est le câble d'isolation de couleur verte parfois rayée de jaune.
- Si vous avez des doutes sur la mise à la terre ou si vous ne savez pas si l'appareil est correctement relié à la terre, contactez un électricien ou un technicien qualifié. Cet appareil doit être utilisé avec une alimentation nominale de et une prise reliée à la terre comme illustrée sur la figure 1.

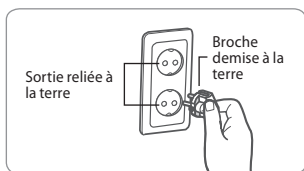

Figure 1

Rallonge

Si vous avez besoin d'une rallonge pour brancher l'appareil, utilisez un câble de rallonge à trois fils avec une fiche de mise à la terre à trois broches et une prise à trois broches adaptée à l'appareil. En cas d'endommagement du câble, remplacez-le immédiatement.

SAVE THESE INSTRUCTIONS

COMPOSANTS DE L'APPAREIL

Dimensions du bidet

Si les dimensions de vos toilettes sont incompatibles avec le bidet, ne l'installez pas.

>> BA16-CR (forme ronde)

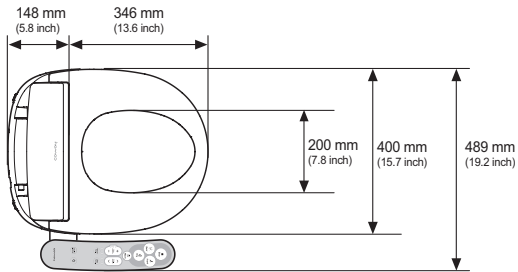

>> BA16-CE (forme allongée)

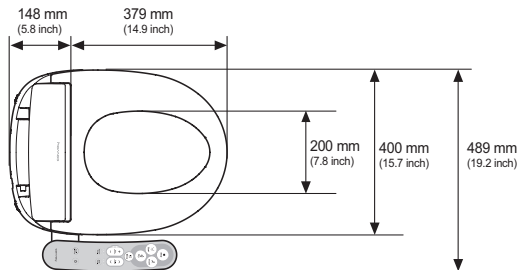

>> Vue de dessous

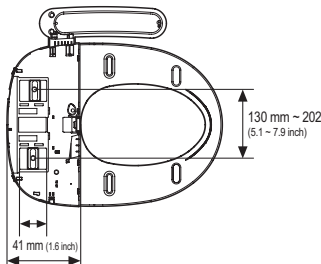

Rear fixing distance : 179 mm (7 inch)

>> Distance entre les trous de fixation

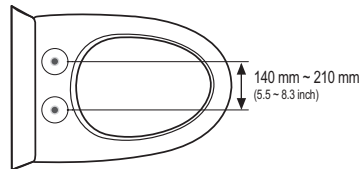

NOMS DES PIÈCES

Vues avant et arrière

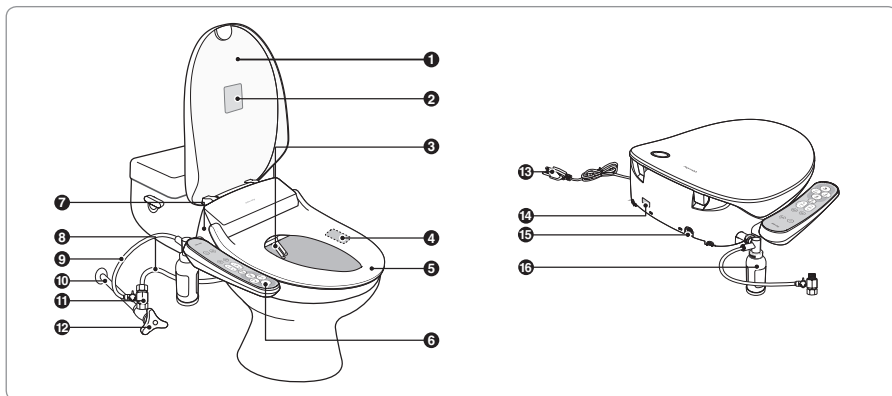

- | | |
|---|---|
| 1 Abattant du siège de toilettes | 9 Flexible du bidet |
| 2 Étiquette d'avertissement | 10 Tuyau d'alimentation d'eau principal |
| 3 Buses | 11 Connecteur en T |
| 4 capteur de siège | 12 Arrivée d'eau principale |
| 5 Siège du bidet | 13 Cordon d'alimentation |
| 6 Écran d'affichage/Panneau de commande | 14 Autocollant de l'appareil |
| 7 Corps de l'appareil | 15 Bouchon de vidange |
| 8 Flexible du réservoir d'eau | 16 Filtre MF |

Panneau de commande

BA16-CR/CE



NOMS DES PIÈCES

Pièces nécessaires à l'installation



- ❶ 2 boulons d'assemblage
- ❷ 1 flexible de bidet
- ❸ 2 rondelles coniques en caoutchouc
- ❹ 1 filtre MF
- ❺ 2 rondelles de montage
- ❻ 1 agrafe de filtre
- ❼ 2 écrous à manchon fileté
- ❼ 1 butée de fixation de filtre
- ❽ 1 connecteur en T
- ❾ 1 plaque d'installation
- ❻ 1 rondelle en caoutchouc
- ❼ 2 attaches réglables



Conseils

► Les composants d'installation réels peuvent différer de ceux présentés ici.

VÉRIFICATIONS AVANT D'UTILISER L'APPAREIL

Remarques importantes

■ Branchez le cordon d'alimentation.

Branchez le cordon d'alimentation à la prise électrique. Le bidet ne fonctionnera correctement que s'il est raccordé au réseau électrique.



Conseils

- ▶ Cet appareil est conçu pour une alimentation 220 V - 240 V~, 50 Hz uniquement. Assurez-vous de brancher le cordon d'alimentation sur une prise (220 V - 240 V~, 50 Hz) reliée à la terre et uniquement réservée à cet appareil.

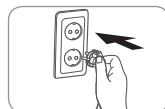

■ Ouvrez l'arrivée d'eau principale.

Ouvrez l'arrivée d'eau principale pour activer le bidet.

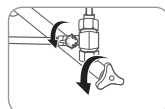

■ Vérifiez si le produit se trouve en mode d'économie d'énergie.

- Lorsque le capteur du siège est verrouillé et le bouton n'est pas activé en mode d'économie d'énergie.
 - Après 1 minute : La température de l'eau chaude et du siège du bidet est réglée sur « bas ».
 - Après 30 minutes : Les voyants de l'écran d'affichage s'éteignent et l'écran se met automatiquement en mode d'économie d'énergie.
- Dans ce mode, le voyant « Mise sous/hors tension » s'éteint. Appuyez sur un bouton quelconque pour activer l'appareil.
- Même lorsque le voyant « Mise sous/hors tension » est encore éteint, la pression sur un bouton du panneau de commande rallume l'appareil. Vous pouvez utiliser l'appareil.

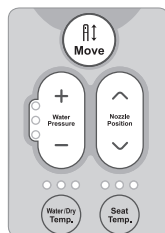

■ Activez/désactivez les modes spéciaux comme vous le souhaitez

Vous pouvez régler et utiliser les modes spéciaux comme vous le souhaitez. Les modes Silence, Économie d'énergie et Verrouillage du capteur du siège sont disponibles.

Réglage des modes spéciaux

Appuyez simultanément sur les boutons « Stop (Arrêt) » et « Rear (Arrière) » situés sur le bidet pendant 3 secondes. Réglez le mode Spécial, les voyants « Pression de l'eau », « Température de l'eau », « Séchage » et « Température du siège » clignotent.

- * Si aucun bouton n'est actionné pendant dix secondes, le nouveau réglage est automatiquement défini.
- * Dans les modes spéciaux, vous pouvez régler 3 modes spéciaux de suite.

2. Mode Économie d'énergie
Actionnez le bouton « Rear (Arrière) » pour régler le mode Silence.

- Pour le désactiver : la DEL de niveau 3 du voyant « Pression de l'eau » s'éteint.
- Pour l'activer : la DEL de niveau 3 du voyant « Pression de l'eau » s'allume.

* Le mode Économie d'énergie est pré-réglé.

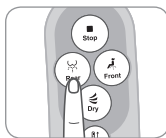
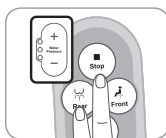

1. Mode Silence

Actionnez le bouton « Stop (Arrêt) » pour régler le mode Silence.

- Pour le désactiver : la DEL de niveau 2 du voyant « Pression de l'eau » s'éteint.
 - Pour l'activer : la DEL de niveau 2 du voyant « Pression de l'eau » s'allume.
- * Le mode Silence n'est pas pré-réglé.

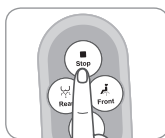

3. Mode Verrouillage du capteur du siège
Actionnez le bouton « Front (Avant) » pour régler le mode Silence.

- Pour le désactiver : la DEL de niveau 1 du voyant « Pression de l'eau » s'éteint.
 - Pour l'activer : la DEL de niveau 1 du voyant « Pression de l'eau » s'allume.
- * Le mode Verrouillage du capteur du siège est pré-réglé.

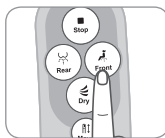

VÉRIFICATIONS AVANT D'UTILISER L'APPAREIL

Remarques importantes



Cet appareil est conçu pour une alimentation 120 V~ 60 Hz uniquement. Branchez la Attention fiche d'alimentation dans une prise électrique 120 V~ 60 Hz reliée à la terre.

■ Après l'installation de l'appareil

Vérifiez qu'il n'y a aucune fuite entre la vanne et le flexible d'arrivée d'eau principale. La rondelle en caoutchouc doit être insérée entre le connecteur en T et l'arrivée d'eau principale.



■ Remplacement régulier du filtre

Il est primordial de remplacer régulièrement le filtre pour garantir l'hygiène lors du lavage intime. Si vous utilisez un filtre usagé, la performance du filtre peut être altérée et de l'eau de lavage intime non filtrée peut être pulvérisée. Remplacez le filtre selon le cycle recommandé.

* Cycle de remplacement du filtre : 4 mois



■ Pour des périodes prolongées de non-utilisation

Si l'appareil est resté inutilisé pendant une période prolongée, remplacez le filtre, nettoyez les sorties d'air chaud, les buses et le siège du bidet selon les méthodes de nettoyage appropriées (voir p. 20).



Conseils

► Retirez le film de protection avant toute utilisation.

COMPOSANTS DE L'APPAREIL

※ Écran d'affichage et panneau de commande sur la télécommande.

● **Voyants lumineux** ■ **Panneau de commande**

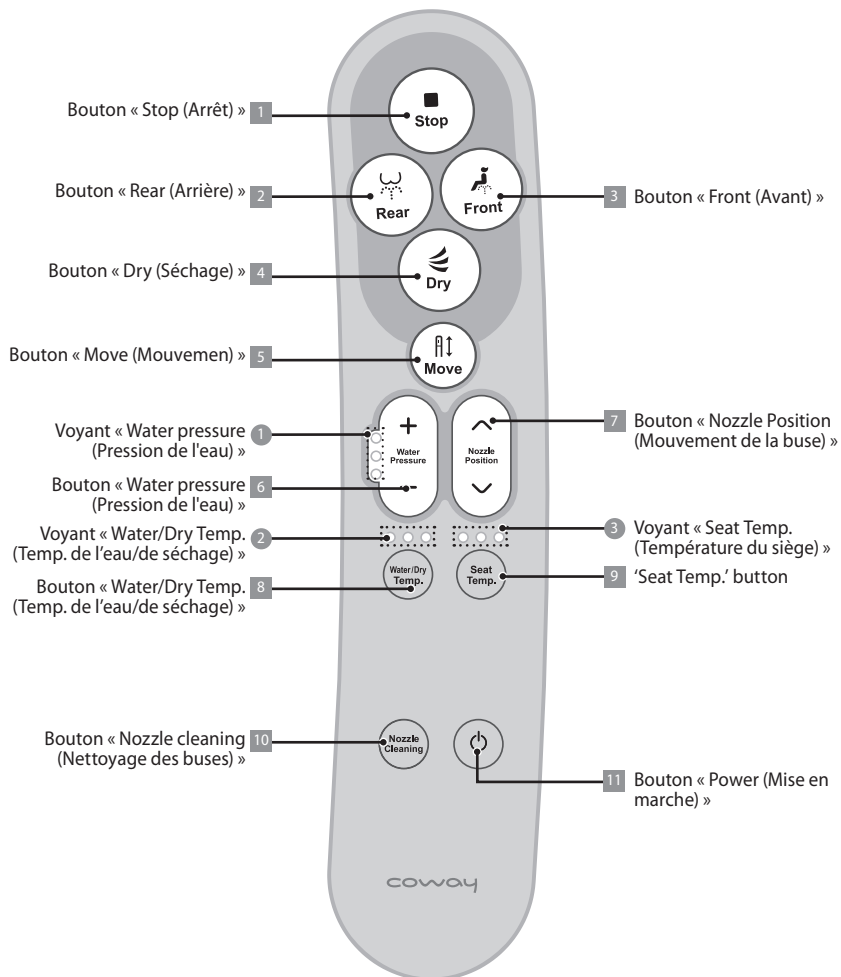

COMPOSANTS DE L'APPAREIL

Voyants lumineux



1 Voyant « Water pressure (Pression de l'eau) »

Lorsque vous appuyez sur le bouton « Pression de l'eau », la DEL indique les niveaux 1→2→3.



3 Voyant « Seat Temp. (Température du siège) »

Lorsque vous appuyez sur le bouton « Pression de l'eau », la DEL indique l'état bas, moyen, haut ou désactivé.



2 Voyant « Water/Dry Temp. (Temp. de l'eau/de séchage) »

La DEL indique les états bas, moyen, haut et désactivé.
 ※ Ce voyant est utilisé pour le lavage intime et le séchage avant et arrière.

Panneau de commande



1 Bouton « Stop (Arrêt) »

Appuyez sur ce bouton pour interrompre toutes les fonctions en cours.



2 Bouton « Rear (Arrière) »

Appuyez sur ce bouton pour démarrer le lavage intime arrière.



3 Bouton « Front (Avant) »

Appuyez sur ce bouton pour démarrer le lavage intime féminin.



4 Bouton « Dry (Séchage) »

Appuyez sur ce bouton pour démarrer le séchage.



5 Bouton « Move (Mouvement) »

Appuyez sur ce bouton pour faire osciller les buses pendant le lavage intime avant et arrière.

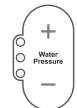

6 Bouton « Water pressure (Pression de l'eau) »

Appuyez sur ce bouton pour changer la pression de l'eau de lavage intime. Il existe 3 réglages pour le lavage : faible, moyen et fort.

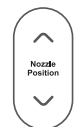

7 Bouton « Nozzle Position (Mouvement de la buse) »

Appuyez sur ce bouton pour déplacer la buse d'avant en arrière. Vous pouvez régler sa position sur 5 niveaux.



8 Bouton « Water/Dry Temp. (Temp. de l'eau/de séchage) »

Appuyez sur ce bouton pour régler la température de l'eau et de l'air de séchage sur l'une des 4 possibilités ; basse, moyenne, haute et désactivée.



9 Bouton « Seat Temp. (Température du siège) »

Appuyez sur ce bouton pour régler la température du siège sur l'une des 4 possibilités ; basse, moyenne, haute et désactivée.



10 Bouton « Nozzle cleaning (Nettoyage des buses) »

Appuyez sur ce bouton pour nettoyer les buses à l'eau. La buse est avancée de sorte qu'elle puisse être nettoyée facilement.



11 Bouton « Power (Mise en marche) »

Appuyez sur ce bouton pour allumer le bidet. Appuyez sur ce bouton pendant 2 secondes pour l'éteindre.
 ※ Si vous appuyez sur ce bouton pendant qu'une autre fonction est activée, l'opération en cours s'arrête.

UTILISATION DE L'APPAREIL

Pour le lavage intime arrière

■ Lavage intime arrière

Asseyez-vous sur le siège et appuyez sur le bouton « Rear (Arrière) » sur la télécommande.

- L'eau de lavage intime est pulvérisée pendant environ 1 minute, puis s'arrête automatiquement.
- Après la pulvérisation de l'eau de lavage intime, la buse se nettoie elle-même à l'aide de l'eau de stérilisation pendant 3 secondes.
- * Appuyez sur le bouton « Nozzle Position (Mouvement de la buse) » pour régler l'angle de la pulvérisation d'eau comme vous le souhaitez.
- * Appuyez à nouveau sur le bouton « Rear (Arrière) » pour prolonger la pulvérisation d'une minute.
- * Vous pouvez régler la température de l'eau, la pression ainsi que la position de la buse.

■ Mouvement

Appuyez sur le bouton « Move (Mouvement) ».

- La buse oscille rendant la pulvérisation d'eau plus grande pendant le lavage intime.
- * Appuyez sur le bouton « Nozzle Position (Mouvement de la buse) » pour régler l'angle de la pulvérisation d'eau comme vous le souhaitez.
- * Appuyez à nouveau sur le bouton « Move (Mouvement) » pour interrompre le mouvement de la buse.

■ Séchage

Appuyez sur le bouton « Dry (Séchage) ».

- De l'air chaud est diffusé pendant 2 minutes.
- * Essuyez-vous légèrement pour accélérer le séchage.
- * Appuyez sur le bouton « Water/Dry Temp. (Temp. de l'eau/de séchage) » pour régler la température de l'air.
- * Si vous appuyez sur le bouton « Dry (Séchage) » pendant le lavage intime, ce lavage s'arrête et le séchage démarre immédiatement.

■ Arrêt

Actionnez le bouton « Stop (Arrêt) » pour interrompre les opérations en cours.

- Toutes les fonctions en cours s'arrêtent.
- * Le séchage s'arrête 2 secondes après avoir appuyé sur le bouton « Stop (Arrêt) ».

UTILISATION DE L'APPAREIL

Pour le lavage intime avant

■ Lavage intime avant

Asseyez-vous sur le siège et appuyez sur le bouton « Front (Avant) » sur la télécommande.

- L'eau de lavage intime est pulvérisée pendant environ 1 minute, puis s'arrête automatiquement.
- Après la pulvérisation de l'eau de lavage intime, la buse se nettoie elle-même à l'aide de l'eau de stérilisation pendant 3 secondes.
- * Appuyez sur le bouton « Nozzle Position (Mouvement de la buse) » pour régler l'angle de la pulvérisation d'eau comme vous le souhaitez.
- * Appuyez à nouveau sur le bouton « Front (Avant) » pour prolonger la pulvérisation d'une minute.
- * Vous pouvez régler la température de l'eau, la pression ainsi que la position de la buse.

■ Mouvement

Appuyez sur le bouton « Move (Mouvement) ».

- La buse oscille rendant la pulvérisation d'eau plus grande pendant le lavage intime.
- * Appuyez sur le bouton « Nozzle Position (Mouvement de la buse) » pour régler l'angle de la pulvérisation d'eau comme vous le souhaitez.
- * Appuyez à nouveau sur le bouton « Move (Mouvement) » pour interrompre le mouvement de la buse.

■ Séchage

Appuyez sur le bouton « Dry (Séchage) ».

- De l'air chaud est diffusé pendant 2 minutes.
- * Essuyez-vous légèrement pour accélérer le séchage.
- * Appuyez sur le bouton « Water/Dry Temp. (Temp. de l'eau/de séchage) » pour régler la température de l'air.
- * Si vous appuyez sur le bouton « Dry (Séchage) » pendant le lavage intime, ce lavage s'arrête et le séchage démarre immédiatement.

■ Arrêt

Actionnez le bouton « Stop (Arrêt) » pour interrompre les opérations en cours.

- Toutes les fonctions en cours s'arrêtent.
- * Le séchage s'arrête 2 secondes après avoir appuyé sur le bouton « Stop (Arrêt) ».

INSTALLATION DE L'APPAREIL

Retrait du siège de toilettes existant

1. Retirez les boulons d'assemblage pour détacher le siège de toilettes existant et l'abattant du siège.

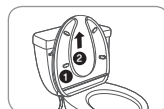

Conseils

- Gardez le siège de toilettes retiré dans un endroit sombre pour le protéger des dommages dus aux rayons directs du soleil.

Installation de l'appareil



Conseils

- Ne projetez pas de l'eau directement sur le produit.
- Une petite quantité d'eau utilisée pour l'inspection avant expédition en usine peut demeurer dans le filtre MF de l'appareil ; il ne s'agit pas d'un défaut.



Attention

Assurez-vous de raccorder l'appareil à un tuyau d'eau froide. Si l'appareil est raccordé à un tuyau d'eau chaude, le filtre et le flexible de l'appareil peuvent être endommagés.

1. Fermez la vanne d'arrivée d'eau potable. Puis dévissez et retirez le flexible du réservoir des toilettes existant.

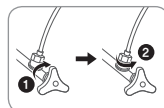

2. Raccordez le connecteur en T à la vanne d'alimentation d'eau potable en utilisant la rondelle en caoutchouc.

- Reliez le flexible du réservoir de toilettes retiré au connecteur en T.
- Reliez le flexible du bidet fermement au connecteur en T.

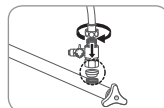

3. Attachez le filtre MF sur la butée de fixation du filtre, comme illustré sur l'image.

- Serrez le filtre. Dans le cas contraire, le bidet peut ne pas fonctionner correctement.

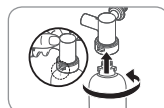

INSTALLATION DE L'APPAREIL

Installation de l'appareil

4. Posez la plaque d'installation sur les toilettes. Puis, positionnez l'attache réglable de sorte que le côté plat soit orienté vers le bas. Insérez les boulons d'assemblage, les rondelles coniques en caoutchouc, les rondelles de montage et les écrous à manchon fileté sur la plaque d'installation et les attaches réglables. Serrez légèrement les écrous à la main.

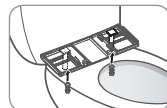

5. Tenez le bidet avec les deux mains et poussez-le en arrière jusqu'à l'émission du « clic » de mise en place.

⚠ Si le bidet est desserré, resserrer les écrous.

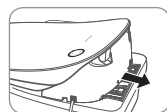

6. Connectez le filtre à l'arrière du bidet. Immobilisez-le avec l'agrafe de filtre.

⚠ Vérifiez si l'agrafe de filtre est en place. Dans le cas contraire, la butée de fixation du filtre peut se détacher de l'appareil lorsque vous ouvrez l'arrivée d'eau principale. Dans ce cas, l'eau potable peut se déverser et causer des dommages.

⚠ Une fois l'agrafe de filtre attachée à l'appareil, vous ne pouvez plus la détacher. Contactez le centre de réparation à ce sujet.

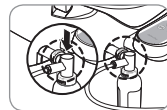

7. Reliez le flexible du bidet fermement à la butée de fixation du filtre et au connecteur en T.

* Le flexible du bidet doit être le plus court possible. S'il est trop long, il peut émettre un bruit.

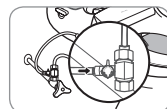

8. Ouvrez l'arrivée d'eau principale ainsi que la vanne de l'adaptateur.

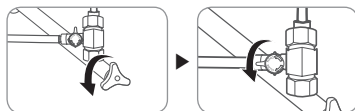

9. Branchez le cordon d'alimentation à la prise électrique.

* Utilisez uniquement une prise électrique reliée à la terre. Dans le cas d'un court-circuit, l'utilisation d'une prise reliée à la terre réduit le risque d'électrocution.

⚠ Assurez-vous d'utiliser une prise réservée exclusivement à cet appareil avec des bornes de mise à la terre.

⚠ Si nécessaire, utilisez une rallonge avec des bornes de mise à la terre pour 250 V~, 10 A ou plus.

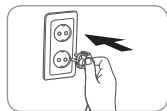

NETTOYAGE ET MAINTENANCE DU BIDET

Nettoyage des buses

1. Appuyez sur le bouton « Nozzle cleaning (Nettoyage des buses) ».

- La buse de lavage intime avant est avancée et l'eau de lavage est pulvérisée. La buse est nettoyée.

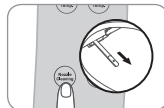

2. Appuyez à nouveau sur le bouton « Nozzle cleaning (Nettoyage des buses) ».

- La buse de lavage intime avant est rétractée en arrière et la buse de lavage intime arrière est avancée et l'eau de lavage est pulvérisée. La buse est nettoyée.



3. Si vous appuyez sur le bouton « Stop (Arrêt) » ou le bouton « Nozzle cleaning (Nettoyage des buses) » après avoir nettoyé la buse de lavage intime arrière, cette dernière se rétracte en arrière et l'eau de lavage est pulvérisée.

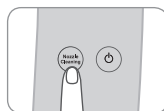

Nettoyage du corps de l'appareil

■ Appliquez un détergent naturel sur un tissu doux ou une éponge pour nettoyer le bidet.

- Le non-respect de cette consigne risquerait de déformer ou d'endommager l'appareil.

- ⚠ Débranchez l'appareil lorsque vous nettoyez le canal de buse.
- ⚠ Séchez entièrement le canal de buse après l'avoir nettoyé à l'eau.
- ⚠ Ne pulvérisez pas de l'eau directement sur l'appareil.

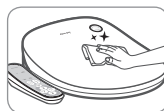

Conseils

- ⚠ N'utilisez pas de solvants, tels que des diluants ou du benzène. N'utilisez pas de brosse dure ni des détergents contenant de la poudre de polissage pour nettoyer le bidet.
- ⚠ N'exercez pas de pression excessive sur la buse lors du nettoyage. Tenez-la avec précaution.

NETTOYAGE ET MAINTENANCE DU BIDET

Retrait de l'appareil

1. Débranchez le cordon d'alimentation.

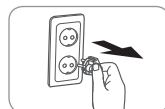

2. Fermez la vanne d'arrivée d'eau potable.

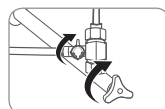

3. Tirez l'appareil vers vous en le tenant sur les deux côtés et appuyez sur le bouton situé sur le côté droit en bas de l'appareil. L'appareil est séparé de la plaque d'installation.



- Débranchez l'appareil et détachez le flexible du bidet de l'appareil.
- Retirez le filtre MF et sa butée de fixation de l'appareil lorsque vous stockez ce dernier.

4. Placez un seau sous le bouchon de vidange de l'appareil.

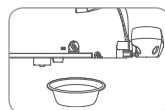

5. Retirez le bouchon de vidange à l'arrière du bidet en le tournant de 90 degrés dans le sens antihoraire ① et en le tirant vers vous ②.

- L'eau est vidangée. Vidangez-la entièrement.

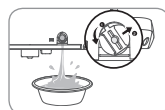

Conseils

► Débranchez l'appareil s'il n'est pas utilisé pendant une longue période.

CARACTÉRISTIQUES TECHNIQUES

Nom du produit	Bidet électronique Coway	
N° de modèle	BA16-CR / BA16-CE	
Tension nominale	220 V - 240 V~, 50 Hz	
Consommation électrique	920 W - 1 050 W	
Pression de l'arrivée d'eau	0,11 MPa à 0,68 MPa	
Dimensions	BA16-CR	494 mm(l) X 503 mm(P) X 146 mm(H)
	BA16-CE	494 mm(l) X 534 mm(P) X 146 mm(H)
Poids	BA16-CR	5,1 kg
	BA16-CE	5,3 kg
Dispositif de lavage intime à l'eau chaude	Lavage intime arrière	0,6 L/min maximum, fonction automatique d'auto-nettoyage des buses
	Lavage intime avant	0,6 L/min maximum, fonction automatique d'auto-nettoyage des buses
	Temps standard	Lavage intime arrière (1 min), lavage intime avant (1 min), séchage (2 min)
	Contrôle de la pression de l'eau	Contrôle Micom à 3 niveaux
	Contrôle de température de l'eau chaude	4 niveaux (Désactivé : Température ambiante, L : 32 °C, M : 35 °C, H : 38 °C)
	Consommation électrique par le chauffage	1 000 W
	Dispositifs de sécurité	Bilame, capteur de température, fusible de température (prévention de surchauffe)
Dispositif de séchage	Contrôle de la température de l'air chaud	3 niveaux
	Temps standard	Séchage durant 2 minutes
	Consommation électrique par le chauffage	150 W
	Dispositifs de sécurité	Bilame, fusible de température (prévention de surchauffe)
Siège chauffant	Contrôle de la température du siège	4 niveaux (Désactivé : Température ambiante, L : 31 °C, M : 34 °C, H : 37 °C)
	Consommation électrique par le chauffage	50 W
	Dispositifs de sécurité	Bilame, Capteur de température
Filtre MF	Cycle de remplacement	4 mois (standard : 2,5 t/mois, turbidité inférieure à 0,5)
	Dimensions	136 mm (longueur) x 48 mm (Ø)
Pièces nécessaires à l'installation	2 boulons d'assemblage, 2 rondelles coniques en caoutchouc, 2 rondelles de montage, 2 écrous à manchon fileté, 1 connecteur en T, 1 rondelle en caoutchouc, 1 flexible de bidet, 1 filtre MF, 1 agrafe de filtre, 1 butée de fixation de filtre, 1 plaque d'installation, 2 attaches réglables	
Autres fonctions	Réglage de la position des buses (déplacement des buses), nettoyage des buses, mode Silence, mode Verrouillage du capteur du siège, Mode Économie d'énergie	
Température de fonctionnement	0 °C - 40 °C	

* Les caractéristiques techniques sont susceptibles d'être modifiées sans notification préalable afin d'améliorer les performances de l'appareil.

DÉPANNAGE

Un dysfonctionnement est souvent dû à un fonctionnement incorrect de l'appareil, et non à une défaillance de celui-ci. Vérifiez les points suivants pour confirmer que le bidet n'est pas utilisé de manière incorrecte afin de résoudre de tels problèmes sans l'assistance d'un centre de réparation.

Si le problème persiste une fois les points suivants contrôlés, veuillez appeler le service de réparation.

Problème	Contrôle	Solutions possibles
L'appareil ne fonctionne pas.	• La prise électrique est-elle débranchée ?	• Branchez l'appareil sur une prise électrique.
	• S'agit-il d'une coupure de courant ?	• Vérifiez s'il y a une coupure de courant.
	• L'appareil est-il éteint ?	• Appuyez sur le bouton « Mise en marche » pour allumer l'appareil.
L'eau ne sort pas.	• La vanne d'arrivée d'eau est-elle fermée ?	• Ouvrez la vanne d'arrivée d'eau.
	• La buse est-elle obstruée par des matières étrangères ?	• Utilisez une brosse à dents pour retirer toute matière étrangère des ouvertures de la buse.
	• L'appareil a-t-il été installé récemment ?	• Vérifiez s'il y a une coupure d'eau.
La pression d'eau est trop faible.	• La pression de l'eau est-elle réglée sur un niveau suffisamment fort ?	• Augmentez la pression de l'eau avec la télécommande afin qu'elle soit suffisamment forte.
	• La buse est-elle obstruée par des matières étrangères ?	• Utilisez une brosse à dents pour retirer toute matière étrangère des ouvertures de la buse.
	• Le filtre est-il obstrué par des matières étrangères ?	• Retirez, nettoyez et réinstallez correctement le filtre.
Ni le siège ni l'eau ne sont chauds.	• Le réglage de la température du siège/de l'eau est-il désactivé ?	• Appuyez sur le bouton « Température du siège/de l'eau » pour régler la température.
L'air sortant du séchoir est froid.	• Le réglage de la température du séchoir est-il désactivé ?	• Appuyez sur le bouton « Température de séchage » pour régler la température.
De l'eau fuit de l'appareil, à l'exception de la buse.	• La fuite d'eau provient-elle du connecteur en T ?	• Vérifiez si les rondelles en caoutchouc sont insérées dans le connecteur en T, puis serrez fermement les écrous sur le connecteur.
	• La fuite d'eau provient-elle des connecteurs du flexible du bidet ?	• Vérifiez que le flexible du bidet est correctement raccordé, puis insérez complètement le flexible dans le connecteur du flexible du bidet.
	• La fuite d'eau provient-elle du filtre MF ?	• Vérifiez si le filtre est desserré et si des matières étrangères se trouvent entre le filtre et l'appareil. Si c'est le cas, serrez ou nettoyez le filtre. • Si le filtre est endommagé, contactez un centre de réparation.

DÉPANNAGE

Problème	Contrôle	Solutions possibles
De l'eau continue à sortir même après avoir éteint le bidet.	<ul style="list-style-type: none"> De l'eau sort de la buse après le lavage ; il ne s'agit pas d'un dysfonctionnement, mais le fonctionnement normal de la buse auto-nettoyante. Des gouttes d'eau dues à la condensation provoquée par le chauffage ou l'eau ; il ne s'agit pas d'un dysfonctionnement. 	
Après avoir branché l'appareil, la buse ne pulvérise pas de l'eau sur une grande distance.	<ul style="list-style-type: none"> La prise électrique a-t-elle été branchée il y a plus de 20 secondes ? 	<ul style="list-style-type: none"> De l'eau sort de la buse pendant 20 secondes jusqu'à ce que la température de l'eau soit atteinte.
Le bidet ne fonctionne pas lorsqu'un bouton sur le panneau de commande est actionné.	<ul style="list-style-type: none"> Êtes-vous assis en dehors de la plage du capteur de siège ? 	<ul style="list-style-type: none"> Lorsque le siège du bidet est remonté ou lorsque le capteur du siège ne détecte pas la présence d'une personne, les boutons sur le panneau de commande ne fonctionnent pas. Asseyez-vous correctement sur le bidet.
	<ul style="list-style-type: none"> Le mode Verrouillage du capteur du siège est-il activé ? 	<ul style="list-style-type: none"> Lorsque le mode Verrouillage du capteur du siège est activé et si vous êtes assis sur le siège du bidet, les boutons de commande ne fonctionnent pas. Désactivez le mode Verrouillage du capteur du siège.
	<ul style="list-style-type: none"> Les piles dans la télécommande sont-elles usées ? 	<ul style="list-style-type: none"> Placez des piles neuves dans la télécommande.



Conseils

- Lorsque le mode Éco du bidet est activé, le siège peut paraître froid lorsque vous vous asseyez dessus. Si le mode Éco du bidet est annulé, la dernière température réglée est maintenue.
- Pour annuler le mode Éco du bidet, reportez-vous à la page 12.

MÉMO

MÉMO



MÉMO

CARTE DE GARANTIE OU LETTRE DE GARANTIE
GARANTIE LIMITÉE D'UN AN
BIDET BA16-CR / BA16-CE (« PRODUIT »)

Modèle:

Numéro de série:

Nom du client:

(« PROPRIÉTAIRE »)

Date d'achat:

Clauses couvertes par la garantie :

À compter de la date d'achat du Produit et pendant une durée d'un an, si des défauts de fabrication empêchent le Produit de fonctionner conformément à l'usage pour lequel il a été conçu, COWAY prend en charge la réparation ou le remplacement du Produit à sa seule discrétion.

Cette clause est soumise à des exclusions, conditions et limitations décrites ultérieurement dans le présent document. Les décisions quant à l'étendue des réparations ou au remplacement à effectuer seront prises exclusivement par COWAY. Le remplacement ou les réparations prévu(es) dans le cadre de cette garantie sont valables uniquement pour les pièces du Produit présentant des défauts au moment de la réclamation dans le cadre de la garantie. Le Produit de remplacement ainsi que tout Produit d'origine subsistant seront pris en charge uniquement pendant la durée de validité de la garantie d'origine (un an). Cette garantie limitée s'applique uniquement au Produit utilisé selon l'application spécifiée par COWAY et en stricte conformité aux spécifications publiées par COWAY en vigueur au moment de l'application. SI LE PRODUIT EST UTILISÉ À D'AUTRES FINS QUE CELLES POUR LESQUELLES IL A ÉTÉ CONÇU, IL SERA VENDU EN L'ÉTAT ET SANS GARANTIE EXPRESSE OU IMPLICITE D'AUCUNE SORTE, INCLUANT LES GARANTIES DE QUALITÉ MARCHANDE OU D'APTITUDE À REMPLIR UN USAGE PARTICULIER.

Clauses d'exclusion de la garantie :

Le Produit est garanti exempt de vices de fabrication affectant la capacité du Produit à fonctionner conformément à l'usage pour lequel il a été conçu. Il n'est en revanche aucunement garanti que le Produit ne nécessite jamais de réparation ou que la société assume les responsabilités et obligations autres que celles mentionnées précédemment. COWAY n'est nullement responsable des éventuel(le)s blessures ou dommages matériels quels qu'ils soient, même s'ils sont la conséquence d'une violation de la garantie.

Causes de limitation et d'exclusion :

DANS TOUTE LA MESURE AUTORISÉE PAR LA LOI EN VIGUEUR, COWAY NE FOURNIT AUCUNE GARANTIE EXPRESSE OU IMPLICITE AUTRE QUE CELLE MENTIONNÉE DANS LE PRÉSENT DOCUMENT. CETTE GARANTIE PRÉVAUT SUR ET EXCLUT TOUTES LES AUTRES GARANTIES, CONDITIONS ET DÉCLARATIONS QUELLES QU'ELLES SOIENT, EXPRESSES OU IMPLICITES, ÉCRITES OU ORALES, OU LÉGALES INCLUANT MAIS SANS S'Y LIMITER TOUTE CONDITION OU GARANTIE IMPLICITE QUANT À LA QUALITÉ MARCHANDE OU À L'APTITUDE À REMPLIR UN USAGE PARTICULIER DU PRODUIT COWAY. CERTAINS ÉTATS N'AUTORISENT PAS LA LIMITATION DE LA DURÉE IMPLICITE DE LA GARANTIE ;

IL EST DONC POSSIBLE QUE CES LIMITATIONS NE S'APPLIQUENT PAS À VOUS. COWAY N'AUTORISE PERSONNE, Y COMPRIS SES REPRÉSENTANTS, À FAIRE UNE DÉCLARATION OU À OFFRIR UNE GARANTIE OU UNE CONDITION RELATIVE AU PRODUIT, QUELLE QU'ELLE SOIT, AUTRE QUE LA PRÉSENTE GARANTIE. CETTE GARANTIE LIMITÉE CONSTITUE LE SEUL ET UNIQUE RECOURS DU PROPRIÉTAIRE À L'ENCONTRE DE COWAY ET COWAY NE SAURAIT NULLEMENT ÊTRE TENUE RESPONSABLE EN CAS DE DOMMAGES INDIRECTS, EXEMPLAIRES, PARTICULIERS, ACCESSOIRES OU AUTRES, INCLUANT MAIS SANS S'Y LIMITER, LES PERTES DE BÉNÉFICES ET LES PERTES DE JOUISSANCE. LES DOMMAGES ACCESSOIRES, INDIRECTS ET EXEMPLAIRES NE SONT PAS RECOUVRABLES, MÊME EN CAS D'ÉCHEC DES RECOURS ET ACTIONS PRÉVUS PAR CETTE GARANTIE. CERTAINS ÉTATS N'AUTORISENT PAS L'EXCLUSION NI LA LIMITATION DES DOMMAGES ACCESSOIRES OU INDIRECTS ; IL EST DONC POSSIBLE QUE CES LIMITATIONS ET EXCLUSIONS NE S'APPLIQUENT PAS À VOUS. COWAY NE SAURAIT ÊTRE TENUE RESPONSABLE EN CAS DE DOMMAGES RÉSULTANT D'UNE NEGLIGENCE OU D'UNE VIOLATION DE LA GARANTIE, NI NE POURRAIT ÊTRE ASSUJETTIE À LA RESPONSABILITÉ ABSOLUE OU À TOUTE AUTRE THÉORIE JURIDIQUE SUR LA RESPONSABILITÉ AUTRE QUE LA RESPONSABILITÉ EXCLUSIVE MENTIONNÉE DANS CETTE GARANTIE.

Clause de limitation concernant les garanties implicites :

Toute garantie implicite de qualité marchande ou d'aptitude à remplir un usage particulier se limite à la durée de la garantie écrite expresse susmentionnée.

Conditions de garantie :

La responsabilité continue de COWAY dans le cadre de cette garantie est soumise aux conditions ci-dessous :

- a) Le défaut ou dommage n'est pas la conséquence : d'une utilisation ou de conditions d'utilisation anormales, d'un entreposage inapproprié, de modifications ou réparations non autorisées, d'une utilisation incorrecte, d'une négligence, d'un accident, d'une modification, d'une installation inappropriée ou toute autre raison ne relevant pas de la responsabilité de Coway ou du fabricant du produit ou qui n'est pas couverte par la garantie du fabricant ;
- b) Le produit n'a pas été modifié ni réparé sans l'accord écrit préalable de COWAY ;
- c) Le PROPRIÉTAIRE a informé COWAY par écrit du dysfonctionnement du produit couvert par la présente garantie dans les trente (30) jours qui ont suivi la découverte du dysfonctionnement ;
- d) Le PROPRIÉTAIRE ne s'est rendu coupable d'aucune utilisation incorrecte, d'aucun abus ni d'aucune négligence concernant le produit.

Clause de renonciation :

tout manquement de la part de COWAY à appliquer ou à respecter l'un des termes ou l'une des conditions citées dans le présent document ne doit pas être considéré comme une renonciation à ses droits décrits dans ce même document.

Obtention du service de garantie et obligations du PROPRIÉTAIRE :

si le produit ne fonctionne pas conformément à l'usage pour lequel il a été conçu, veuillez informer COWAY au numéro (86)105869-3550 dans les 48 heures ou le jour ouvré suivant la découverte du dysfonctionnement dudit produit. Le PROPRIÉTAIRE est tenu d'avertir COWAY par écrit dans les trente (30) jours suivant le jour où le dysfonctionnement a été découvert ou aurait dû, par diligence raisonnable, être découvert. Toute réclamation dans le cadre de cette garantie nécessite une présentation de la preuve d'achat de la part du PROPRIÉTAIRE.

COWAY n'est nullement responsable d'éventuelle réclamation sans la présentation de la preuve d'achat. Si le dysfonctionnement présumé ou la réparation demandée par le PROPRIÉTAIRE n'est pas couvert dans le cadre de cette garantie, le PROPRIÉTAIRE accepte de rapidement rembourser COWAY pour tous les frais de toute intervention demandée par le PROPRIÉTAIRE, y compris les frais de réparation, auxquels viennent s'ajouter des frais administratifs de COWAY.

coway

www.coway.com